



ABOVE & BEYOND

ЗМІСТ

ТЕХНІЧНІ
ХАРАКТЕРИСТИКИ

ЗНАЙТИ ДИЛЕРА

КОНФІГУРАТОР

DISCOVERY



ABOVE & BEYOND





ABOVE & BEYOND



BY APPOINTMENT TO
HM THE QUEEN
MANUFACTURERS OF
MOTOR VEHICLES
JAGUAR LAND ROVER LIMITED
COVENTRY



BY APPOINTMENT TO
HRH THE DUKE OF EDINBURGH
MANUFACTURERS OF
MOTOR VEHICLES
JAGUAR LAND ROVER LIMITED
COVENTRY



BY APPOINTMENT TO
HRH THE PRINCE OF WALES
MANUFACTURERS OF
MOTOR VEHICLES
JAGUAR LAND ROVER LIMITED
COVENTRY



ABOVE & BEYOND

З моменту початку роботи над першою моделлю Land Rover в 1947 році ми незмінно створюємо автомобілі, здатні розширити межі можливого.

Плоди нашої роботи, у свою чергу, спонукають власників Land Rover досліджувати і підкорювати нові території, навіть найбільш важкодоступні. Наші автомобілі - втілення цінностей, які сповідують їх творці - дизайнери і інженери компанії Jaguar Land Rover. Кожна модель являє собою унікальне поєднання впізнаваного британського дизайну, неперевершених можливостей і незламного характеру. Саме таким чином ми продовжуємо підкорювати нові шляхи, кидати виклик загальноприйнятим нормам та заохочуємо один одного йти далі. Land Rover справді дозволяє вам розширити ваш всесвіт ще більше, щоб виходити за межі буденного.

ЗМІСТ

ТЕХНІЧНІ ХАРАКТЕРИСТИКИ

ЗНАЙТИ ДИЛЕРА

КОНФІГУРАТОР





ABOVE & BEYOND

ЗМІСТ

ТЕХНІЧНІ ХАРАКТЕРИСТИКИ

ЗНАЙТИ ДИЛЕРА

КОНФІГУРАТОР



ЗМІСТ

ВСТУП					
Концепція Discovery	6	Системи постійного повного приводу	35	Бензиновий двигун Ingenium	70
Discovery - Факти	8	Підвіска	35	Бензиновий двигун	70
		Технології ефективності	37	Характеристики двигуна	71
ДИЗАЙН		Динамічні характеристики на дорозі	38	КУЗОВ І ШАСІ	
Екстер'єр	11			Міцність і надійність	72
Інтер'єр	15	ЗВ'ЯЗОК. РОЗВАГИ. КОМФОРТ			
Сім повнорозмірних сидінь	19	Мультимедійна система	41	БЕЗПЕКА	74
Система дистанційного інтелектуального розкладання сидінь	19	Аудіо	42	ЕКОЛОГІЧНІСТЬ	
Простір та комфорт	21	Підключення	44	Турбота про навколишнє середовище	77
Відділення для речей	22	ДОПОМОГА ВОДІЮ			
Безконтактне відкриття багажника	24	Система допомоги водію	50	ТЕХНІЧНІ ХАРАКТЕРИСТИКИ	
Об'єм багажного відділення	26	Допоміжні системи керування автомобілем	54	Оберіть двигун	80
		Системи допомоги при буксируванні	56	Оберіть модель	82
ХАРАКТЕРИСТИКИ				Оберіть колір	88
Випробування	28	КОМФОРТ ДЛЯ ВСІХ	61	Оберіть колеса	92
Технології для бездоріжжя	31	Браслет Activity Key	65	Оберіть інтер'єр	94
Система розпізнавання поверхонь	31	ДВИГУНИ		Оберіть аксесуари	102
Система контролю руху на всіх поверхнях	31	8-швидкісна автоматична трансмісія	67	ТЕХНІЧНІ ДЕТАЛІ	108
Система допомоги при спуску з гори	32	Дизельні двигуни Ingenium	68	СВІТ LAND ROVER	110
Система визначення глибини броду	33	Дизельний двигун	69		



Сканувати, щоб переглянути Discovery в дії.

Наведені транспортні засоби із серії Land Rover Global. Транспортні засоби, що наведені на малюнках, обладнані опційними колесами та рядом додаткових функцій. Технічні характеристики, опції та їх доступність будуть залежати від ринків і мають бути перевірені з найближчим продавцем Land Rover. Автомобіль на ілюстрації ліворуч: HSE Luxury, колір Namib Orange.



ABOVE & BEYOND

ЗМІСТ

ТЕХНІЧНІ ХАРАКТЕРИСТИКИ

ЗНАЙТИ ДИЛЕРА

КОНФІГУРАТОР

ВСТУП

КОНЦЕПЦІЯ DISCOVERY

З тих пір, як він вперше виїхав на вулиці міста, бездоріжжя та пустелі в 1989 році, Discovery встиг прокласти свій власний шлях. Від Аляски до Замбії він став синонімом можливостей та універсальності, незалежно від умов - бездоріжжя або міста. Discovery об'єднує ці характеристики, разом з низкою нововведень, впроваджених Land Rover, на незвіданих просторах.

Discovery - це квантовий стрибок вперед у дизайні SUV.

Радикальний та точно сфокусований підхід до втілення уявлення Land Rover про найбільш універсальний і функціональний SUV.

Discovery поєднує в собі гнучкість чудово оформленого салону із сімома сидіннями, укомплектованого геніальними дизайнерськими деталями, з драматичними пропорціями, чистими сучасними лініями та динамічним силуетом.

Таким чином, куди б ви не їхали, які шляхи хотіли б собі підкорити Discovery - це той позашляховик, який вам потрібен.

Автомобіль на ілюстрації праворуч: HSE Luxury, колір Namib Orange.





ABOVE & BEYOND

DISCOVERY – ФАКТИ

Форма, функціональність і вишуканість поєдналися, щоб допомогти створити один з найбільш привабливих автомобілів Land Rover на сьогоднішній день. Властива йому потужність і позашляхові характеристики підкреслені сміливим дизайном та елементами розкоші. Просте використання простору салону у поєднанні з високою якістю дизайну та використанням преміум-матеріалів покращує відчуття від водіння. Універсальність салону підкреслена легко налаштованим опціональним розташуванням сімох сидінь і більш ніж достатньою кількістю відділень, з розумним використанням простору та вишуканим комфортом.

СІМ ПОВНОРОЗМІРНИХ СИДІНЬ З ІНТЕЛЕКТУАЛЬНОЮ СИСТЕМОЮ СКЛАДАННЯ

Discovery має три ряди сидінь з інтелектуальною системою складання, яка дає вам змогу змінювати конфігурацію другого та третього рядів за допомогою перемикачів у багажному відділенні чи на головному сенсорному екрані. Крім того, за допомогою технології, представленої компанією Land Rover, повністю оновлений Discovery дає вам можливість дистанційно змінювати конфігурацію сидінь, коли ви не в автомобілі, через програму на смартфоні. Додаткову інформацію наведено на сторінці 19.

КЛЮЧ-БРАСЛЕТ ACTIVITY KEY

Ключ Activity Key, вперше представлений на автомобілі Land Rover, дає вам можливість жити по максимуму. Завдяки цьому ключу, встановленому у міцному та повністю водонепроникному наручному браслеті, ви можете спокійно керувати яхтою, стрибати з парашутом чи займатися іншими активними видами спорту, знаючи, що ваш автомобіль завжди захищено. Додаткову інформацію наведено на сторінці 65.

ВНУТРІШНІЙ ЗАДНІЙ ВІДКИДНИЙ БОРТ З ЕЛЕКТРОПРИВОДОМ

Ця система, що залишає руки вільними, є першою у своєму роді. Вона утворює платформу, на якій можна сидіти чи розміщувати вантажі, і може бути використана як вантажна перегородка, коли багажні двері відчинено. Додаткову інформацію наведено на сторінці 24.

ЛІДЕР ІЗ БУКСИРУВАННЯ

Автомобілі Discovery роками отримували численні нагороди по всьому світу за свої буксирувальні здатності, через що багато людей, звісно, мають дуже високі очікування від моделі цього ряду. Вони не будуть розчаровані. Discovery піднімає свої здатності на вражаючий новий рівень: максимальна дозволена маса причепа для цього автомобіля становить 3500 кг, що робить його гідним нащадком цього шляхетного сімейства. Додаткову інформацію наведено на сторінці 56.

ПРОХІДНІСТЬ ВИСОКОГО РІВНЯ

Лінії кузова та ДНК підкреслюють його характер. Надзвичайна прохідність, керованість та ключові функції, такі як Terrain Response 2, ще раз наголошують, що Discovery підкорить будь які шляхи та готовий прямувати до лінії горизонту. Див. Стр. 31 для деталей.

ЗМІСТ

ТЕХНІЧНІ ХАРАКТЕРИСТИКИ

ЗНАЙТИ ДИЛЕРА

КОНФІГУРАТОР

БЕЗКОМПРОМІСНА ВАНТАЖОМІСТКІСТЬ

Завдяки вантажному простору об'ємом понад 2400 літрів, що ідеально підходить для перевезення мокрого чи брудного спорядження, та гнучкій семимісній конфігурації Discovery задовольнить ваші потреби в будь-якій ситуації. Додаткову інформацію наведено на сторінці 26.

ІНТЕРАКТИВНИЙ ДИСПЛЕЙ ВОДІЯ І ПРОЕКЦІЙНИЙ ДИСПЛЕЙ НА ВІТРОВЕ СКЛО

Discovery гарантує, що ви завжди на зв'язку, та маєте доступ до інформації та розваг з інтерактивним дисплеєм з високою роздільною здатністю. Проекційний дисплей відображає основні дані про подорож на вітровому склі, такі як швидкість та навігація. Див. Стр.41 для деталей.



ВНУТРІШНІЙ ЗАДНІЙ ВІДКИДНИЙ БОРТ З ЕЛЕКТРОПРИВОДОМ

Ця система, що залишає руки вільними, є першою у своєму роді. Вона утворює платформу, на якій можна сидіти чи розміщувати вантажі, і може бути використана як вантажна перегородка, коли багажні двері відчинено. Додаткову інформацію наведено на сторінці 24.

ЛІДЕР ІЗ БУКСИРУВАННЯ

Автомобілі Discovery роками отримували численні нагороди по всьому світу за свої буксирувальні здатності, через що багато людей, звісно, мають дуже високі очікування від моделі цього ряду. Вони не будуть розчаровані. Discovery піднімає свої здатності на вражаючий новий рівень: максимальна дозволена маса причепа для цього автомобіля становить 3500 кг, що робить його гідним нащадком цього шляхетного сімейства. Додаткову інформацію наведено на сторінці 56.

ПРОХІДНІСТЬ ВИСОКОГО РІВНЯ

Лінії кузова та ДНК підкреслюють його характер. Надзвичайна прохідність, керованість та ключові функції, такі як Terrain Response 2, ще раз наголошують, що Discovery підкорить будь які шляхи та готовий прямувати до лінії горизонту. Див. Стр. 31 для деталей.

КОМФОРТ ІНТЕР'ЄРУ

Пасажири можуть насолоджуватися оптимальним комфортом, незрівнянними краєвидами та перевагами нової технології іонізації повітря в салоні. Див. Стр.61 для деталей.

ПРОДУМАНІ МІСЦЯ ДЛЯ РЕЧЕЙ

Від відкидної полицки за засобами керування мікрокліматом до верхнього та нижнього відділень для рукавичок й універсального місця під підскляниками центральної консолі – у Discovery ви знайдете відділення для речей в надзвичайно неочікуваних місцях. Інформацію про наявність наведено на сторінці 22.

ІНТУЇТИВНО ЗРОЗУМІЛІ ЗАСОБИ ПІДКЛЮЧЕННЯ

Discovery має найсучасніший комплекс технологій, включно з InControl і низкою USB-портів, а також найсучаснішими інформаційно-розважальними системами, завдяки яким ви та ваші пасажири завжди залишатиметеся на зв'язку і не занудьгуєте в дорозі. Інформацію про наявність наведено на сторінці 44.

Стандартні комплектації та їх доступність можуть відрізнятися залежно від специфікації та ринку. Будь ласка, зверніться до найближчого продавця Land Rover для отримання додаткової інформації.

8 Автомобіль на ілюстрації праворуч: HSE Luxury, колір Namib Orange.

ДИЗАЙН

ХАРАКТЕРИСТИКИ

СИСТЕМА ДОПОМОГИ ВОДІЮ

КОМФОРТ ДЛЯ ВСІХ

ТРАНСМІСІЯ ТА ДВИГУНИ

КУЗОВ І ШАСІ

БЕЗПЕКА

ЕКОЛОГІЧНІСТЬ



ABOVE & BEYOND

ЗМІСТ

ТЕХНІЧНІ ХАРАКТЕРИСТИКИ

ЗНАЙТИ ДИЛЕРА

КОНФІГУРАТОР



ДИЗАЙН

ЕКСТЕР'ЄР

Зовнішній дизайн цього автомобіля нового покоління - це результат революційного переосмислення стилю Discovery.

Абсолютно новий Discovery має чудові пропорції, що є нетиповими для повнорозмірного міського позашляховика. Його елегантні фари та задні габаритні ліхтарі заходять на борти кузова, а короткі передній і задній звиси візуально зменшують довжину. Різкий кут нахилу вітрового скла, поясна лінія, що йде вгору, та витончені, плавні контури створюють обтічну та динамічну форму, яка поєднує чудову аеродинаміку з провідним у класі внутрішнім простором. Стілка С кольору кузова, ступінчатий дах й асиметричний елемент на задній панелі для номерного знака - усе це є даниною багатій спадщині попереднього дизайну Discovery.

Автомобіль на ілюстрації ліворуч: HSE Luxury, колір Namib Orange.

ДИЗАЙН 11

ДИЗАЙН

ХАРАКТЕРИСТИКИ

СИСТЕМА ДОПОМОГИ ВОДІЮ

КОМФОРТ ДЛЯ ВСІХ

ТРАНСМІСІЯ ТА ДВИГУНИ

КУЗОВ І ШАСІ

БЕЗПЕКА

ЕКОЛОГІЧНІСТЬ



ABOVE & BEYOND

ЗМІСТ

ТЕХНІЧНІ ХАРАКТЕРИСТИКИ

ЗНАЙТИ ДИЛЕРА

КОНФІГУРАТОР



Чисті, зглажені елементи, динамічна поясна лінія, що йде вгору, та ліхтарі, що заходять на борти, створюють виразний сучасний стиль. Світлодіодні ліхтарі з продуманим дизайном заходять на борти автомобіля, щоб зробити покажчики повороту більш помітними, підвищуючи цим рівень безпеки.



Стандартні комплектації та їх доступність можуть відрізнятися залежно від специфікації та ринку. Будь ласка, зверніться до найближчого дилера Land Rover для отримання додаткової інформації.

Автомобіль на ілюстрації: HSE Luxury, колір Namib Orange.

Discovery демонструє новий рівень вишуканості, з його досконало сконструйованими та витонченими поверхнями. Відмінна конструкція даху та особливі лінії, що піднімаються в напрямку задньої частини автомобіля, дає йому стійку, впізнавану позицію, яку ще більше посилюють фронтальні та задні графічні елементи.

Витончений та інноваційний, Discovery уособлює найбільш привабливий сучасний британський дизайн.



ABOVE & BEYOND

ЗМІСТ

ТЕХНІЧНІ ХАРАКТЕРИСТИКИ

ЗНАЙТИ ДИЛЕРА

КОНФІГУРАТОР



ІНТЕР'ЄР

Дуже доцільний інтер'єр - це переосмислення класичних елементів дизайну Discovery, завдяки чіткому використанню сильних горизонтальних і вертикальних ліній, що поєднуються у головній панелі. Використання таких матеріалів, як шкіра класу преміум, аутентичне дерев'яне та металеве оздоблення, а також сфокусована майстерність і точність, створюють атмосферу сучасної розкоші.

10-дюймовий сенсорний екран інформаційно-розважальної системи допомагає вам підключитися до зовнішнього світу та мати під рукою безліч розваг та потрібної вам інформації. Досконале використання дизайну сидінь і простору для зберігання допомагає забезпечити провідну у своєму класі якість для вас, вашої родини та друзів.

Нова цифрова панель приладів з 12,3-дюймовим інтерактивним дисплеєм гарантує, що ви завжди маєте доступ до розваг, інформації та залишаєтеся на зв'язку. Дивіться сторінку 41 для більш детальної інформації.

Стандартні комплектації та їх доступність можуть відрізнятися залежно від специфікації та ринку. Будь ласка, зверніться до найближчого дилера Land Rover для отримання додаткової інформації.

Інтер'єр на ілюстрації: HSE Luxury, колір Light Oyster /Espresso.



ABOVE & BEYOND

ЗМІСТ

ТЕХНІЧНІ ХАРАКТЕРИСТИКИ

ЗНАЙТИ ДИЛЕРА

КОНФІГУРАТОР



БЕЗКОМПРОМІСНА УВАГА ДО ДЕТАЛЕЙ

Тонке розуміння найдрібніших деталей. Найвишуканіші матеріали. Ось речі, яким дизайнери приділили пильну увагу, розробляючи інтер'єр абсолютно нового Discovery. Це доповнюється чудовою шкірою, прекрасно оздобленими дерев'яними накладними панелями, деталями Noble Chrome (хромування), декоративними панелями Brushed Aluminium і витонченим швом, що може зробити розкішнішим усе оздоблення салону.



Автомобіль на ілюстрації: HSE Luxury, кольори Light Oyster/Espresso.



ABOVE & BEYOND

ЗМІСТ

ТЕХНІЧНІ ХАРАКТЕРИСТИКИ

ЗНАЙТИ ДИЛЕРА

КОНФІГУРАТОР



СІМ ПОВНОРОЗМІРНИХ СИДІНЬ

Сім опціональних повнорозмірних сидінь абсолютно нового Discovery дійсно втілюють комфорт та універсальність. Вони розділені на три ряди та завжди готові до використання. Жоден інший автомобіль цього класу не може похвалитися такою комплектацією. Наприклад, сидіння другого ряду розділені в пропорції 60:40, зсуваються, мають спинку з регульованим нахилом і лючок для перевезення довгих предметів. Розташування сидінь за принципом амфітеатру дає всім можливість бачити дорогу попереду з максимальним комфортом, тоді як ступінчатий дах збільшує відстань від сидінь другого та третього рядів до стелі. Завдяки такому раціональному використанню простору всі подорожують першим класом. Крім того, пропонується різноманітне додаткове обладнання для підвищення комфорту, зокрема підігрів для всіх сидінь та охолодження для сидінь першого та другого ряду.

СИСТЕМА ДИСТАНЦІЙНОГО ІНТЕЛЕКТУАЛЬНОГО РОЗКЛАДАННЯ СИДІНЬ

Власники моделей HSE та HSE Luxury з трьома рядами сидінь можуть легко змінити положення сидінь з опціональним дистанційним інтелектуальним складанням, використовуючи декілька способів: через сенсорний екран, за допомогою перемикачів у багажному відділенні та через інноваційну програму на своєму смартфоні. Коли ви перебуваєте на значній відстані від автомобіля (наприклад, стоїте в черзі в крамниці), ви можете підготувати автомобіль до свого повернення, пристосувавши його внутрішній простір до розмірів і форм предметів, які ви збираєтеся покласти всередину. Ця функція легко змінює конфігурацію сидінь.

Механізм електричного складання сидінь використовує систему інтелектуального керування, яка стежить, щоб сидіння, включно з підголовниками, склалися рівно, безпечно та зручно.

Система розуміє, коли сидіння зайняті людиною чи важким предметом та автоматично змінює їхнє положення, щоб запобігти конфлікту.



ABOVE & BEYOND

ЗМІСТ

ТЕХНІЧНІ ХАРАКТЕРИСТИКИ

ЗНАЙТИ ДИЛЕРА

КОНФІГУРАТОР



1 Простір для ніг пасажирів другого ряду 954 мм 2 Простір для ніг пасажирів третього ряду 851 мм

ПРОСТІР ТА КОМФОРТ

Кожен пасажир в Discovery насолоджується справді комфортною їздою, з великим простором місць для ніг. Пасажири що займають місце у другому ряду, зручно влаштуються, маючи простір для ніг 954 мм, в той час як у третьому ряді сидінь - 851 мм.

Навіть команда із семи дорослих людей може їздити з комфортом. На додаток до чого, коли вказується режим регулювання у поздовжньому напрямку і за нахилом спинки, можна налаштувати другий ряд, щоб ще більше оптимізувати доступний простір.

Автомобіль на ілюстрації ліворуч: HSE Luxury, колір Silicon Silver. Інтер'єр на ілюстрації: HSE Luxury, кольори Light Oyster/Esspresso.



ABOVE & BEYOND

ЗМІСТ

ТЕХНІЧНІ ХАРАКТЕРИСТИКИ

ЗНАЙТИ ДИЛЕРА

КОНФІГУРАТОР



ВІДДІЛЕННЯ ДЛЯ РЕЧЕЙ

Абсолютно новий Discovery має безліч хитромудрих місць для всіх цих електронних пристроїв, пультів і навіть дуже важливих пасажирів на кшталт ось цього маленького друга.

Від верхнього та нижнього відділення для рукавичок в SE, HSE та HSE Luxury до відділення з охолодженням в центральному підлокітнику та місцем для декількох планшетів – ви знайдете місце там, де ви зовсім не сподівалися його знайти.

Відділення з охолодженням є стандартним обладнанням для моделей HSE Luxury. Відділення для речей в центральному підлокітнику можна відкинути назад на 180°, щоб створити плоский лоток, якщо пасажиром другого ряду знадобиться більше місце для речей. Кишені на дверях здатні вмістити 1-літрові пляшки для людей на передніх сидіннях та півлітрові пляшки для пасажирів другого ряду. До стандартної комплектації HSE та HSE Luxury входить гачок для маленьких пакетів з покупками, що висувається, якщо на нього натиснути. Коли він не використовується, він не виступає над поверхнею ніші для ніг переднього пасажирів.

На автомобілях з опціональним третім рядом сидінь пасажирів цього ряду можуть скористатися окремими відсіками для речей, включаючи з місцем в боковій панелі. Власне кажучи, всім людям у салоні пропонується стільки простору, що він задовольнить навіть найвибагливіші родини.



Відділення для речей з охолодженням*



Відділення для речей на центральній консолі за засобами керування клімат-контролем**



Підстаканники з додатковим відділенням під ними*



Верхнє та нижнє відділення для рукавичок**



Гачок, що активується натисненням*



Відділення для речей з кришкою для пасажирів третього ряду

*Доступно для HSE та HSE Luxury. **Не доступно для S. Стандартні комплектації та їх доступність можуть відрізнятися залежно від специфікації та ринку. Будь ласка, зверніться до найближчого дилера Land Rover для отримання додаткової інформації.



ABOVE & BEYOND

ЗМІСТ

ТЕХНІЧНІ ХАРАКТЕРИСТИКИ

ЗНАЙТИ ДИЛЕРА

КОНФІГУРАТОР



ВНУТРІШНІЙ ЗАДНІЙ ВІДКИДНИЙ БОРТ З ЕЛЕКТРОПРИВОДОМ

У Discovery встановлено новинку від Land Rover – внутрішній задній відкидний борт, який може утворювати платформу, на якій зручно сидіти під час спортивних подій і дружніх зустрічей. Ця платформа також полегшує завантаження та працює як фіксатор, коли багажне відділення заповнено.



БАГАЖНІ ДВЕРІ З ЕЛЕКТРОПРИВОДОМ ТА БЕЗКОНТАКТНИМ ВІДКРИТТЯМ

Багажні двері з електроприводом та безконтактним відкриттям дають вам змогу відчиняти та зачиняти багажне відділення ззовні, не торкаючись автомобіля та не беручи в руки смарт-ключ.

Якщо система виявила старт-ключ, багажні двері можна активувати, провівши ногою під задньою частиною автомобіля.

Завдяки двом датчикам, установленим на обох боках багажних дверей ви можете керувати дверима, стоячи на бордюрі, а не безпосередньо за автомобілем.

Наявність причепа не завадить вам відчиняти та зачиняти багажне відділення, оскільки система сумісна з буксирувальними пристроями.

Крім того, багажне відділення можна зачинити автоматично за допомогою кнопки на внутрішньому боці багажних дверей або на смарт-ключі.



24 Стандартні комплектації та їх доступність можуть відрізнятися залежно від специфікації та ринку. Будь ласка, зверніться до найближчого дилера Land Rover для отримання додаткової інформації.

ДИЗАЙН 25

ДИЗАЙН

ХАРАКТЕРИСТИКИ

СИСТЕМА ДОПОМОГИ ВОДІЮ

КОМФОРТ ДЛЯ ВСІХ

ТРАНСМІСІЯ ТА ДВИГУНИ

КУЗОВ І ШАСІ

БЕЗПЕКА

ЕКОЛОГІЧНІСТЬ



ABOVE & BEYOND

ЗМІСТ

ТЕХНІЧНІ ХАРАКТЕРИСТИКИ

ЗНАЙТИ ДИЛЕРА

КОНФІГУРАТОР



ОБ'ЄМ БАГАЖНОГО ВІДДІЛЕННЯ

Разом із багажним відділенням 2406 літрів простору позаду першого ряду місць, Discovery приймає більше навантаження, ніж будь-який інший SUV у своєму класі. Простір для багажу за другим рядом сидінь теж вражає - 1137 літрів. Навіть коли ви використовуєте всі сім місць, ви все ще можете вмістити до трьох ручних поклаж позаду опціонального третього ряду. Коли справа доходить до будь-якого навантаження, маючи можливість складання всіх місць другого та третього ряду дає вам більше можливостей, що полегшує життя.

Малюнки багажного відділення включають 7 сидінь, обладнаних лише двома або трьохзонним клімат-контролем. У дужках показані автомобілі, що містять 5 місць, з додатковим відділенням під підлогою багажного відділення.

Автомобіль на ілюстрації: HSE Luxury, колір Silicon Silver.
Інтер'єр на ілюстрації: HSE Luxury, кольори Light Oyster/Esspresso.

26



7 СИДІНЬ
258 ЛІТРІВ



6 СИДІНЬ
698 ЛІТРІВ



5 СИДІНЬ
1,137 (1,231) ЛІТРІВ



4 СИДІННЯ
1,473 (1,561) ЛІТРІВ



4 СИДІННЯ
1,607 (1,701) ЛІТРІВ



3 СИДІННЯ
1,937 (2,031) ЛІТРІВ



2 СИДІННЯ
2,406 (2,500) ЛІТРІВ

ДИЗАЙН 27

ДИЗАЙН

ХАРАКТЕРИСТИКИ

СИСТЕМА ДОПОМОГИ ВОДІЮ

КОМФОРТ ДЛЯ ВСІХ

ТРАНСМІСІЯ ТА ДВИГУНИ

КУЗОВ І ШАСІ

БЕЗПЕКА

ЕКОЛОГІЧНІСТЬ



ABOVE & BEYOND

ЗМІСТ

ТЕХНІЧНІ ХАРАКТЕРИСТИКИ

ЗНАЙТИ ДИЛЕРА

КОНФІГУРАТОР

ХАРАКТЕРИСТИКИ ВОДІННЯ

ВИПРОБУВАННЯ

Перш ніж помістити на будь-який з наших автомобілів логотип Land Rover, ми піддаємо його серйозним випробуванням, які підтверджують властивий марці найвищий рівень розкоші, ходових характеристик і можливостей.



ПІДВІСКА

Ви навряд чи піддасте свій Land Rover таким навантаженням, яким піддаємо його ми. Щоб гарантувати неперевершені динамічні можливості автомобіля на дорозі і бездоріжжі, він випробовувався на найсучаснішому обладнанні і успішно витримав найекстремальніше навантаження, аналогічне десятирічній експлуатації.



ШВИДКІСТЬ ВІТРУ

У кліматичних камерах відтворюємо найпотужніші повітряні потоки, з якими тільки може зіткнутися Discovery. Тільки випробування систем і механізмів на межі їх можливостей можуть служити гарантією їх надійності.



ЕКСТРЕМАЛЬНІ ТЕМПЕРАТУРИ

Ми тестуємо автомобілі в реальних умовах і кліматичних камерах при температурі від -40°C до +50°C. За результатами цих випробувань ми доводимо ключові функції і системи кожної моделі до наших найвищих стандартів. Тому навіть у найвіддаленіших куточках планети ви будете відчувати комфорт і впевненість у вашому автомобілі.



БЕЗДОРІЖЖЯ

На покритих льодом полігонах шведського Ар'єплуг, в невблаганних пісках пустелі в Дубаї - кожен наш автомобіль усюди демонструє свої легендарні позашляхові можливості. Прототип кожної моделі проходить випробування на найскладніших позашляхових маршрутах довжиною приблизно 8500 км.



БЕЗЛУННА КАМЕРА

У безлунній камері, яка блокує абсолютно всі зовнішні шуми, нам вдалося найбільш точно оцінити весь діапазон частот і вібрацій, що продукує працюючий Discovery, для того, щоб переконатися в чистоті його звучання на будь-яких швидкостях і на будь-якій поверхні.



ЗЛИВА

Засоби випробування водостримуючих параметрів автомобіля доводять, що наші автомобілі здатні виходити сухими з води: навіть якщо на вас впаде справжня тропічна злива, в салон не проникне жодної краплі. Використовуючи наш симулятор зливи, ми виливаємо на випробовувані автомобілі близько 85 тисяч літрів спеціально підфарбованою води під кутом до 45°, а потім за допомогою ультрафіолету переконуємося у відсутності найменших протікань.



ДИЗАЙН

ХАРАКТЕРИСТИКИ

СИСТЕМА ДОПОМОГИ ВОДІЮ

КОМФОРТ ДЛЯ ВСІХ

ТРАНСМІСІЯ ТА ДВИГУНИ

КУЗОВ І ШАСІ

БЕЗПЕКА

ЕКОЛОГІЧНІСТЬ



ABOVE & BEYOND

ЗМІСТ

ТЕХНІЧНІ ХАРАКТЕРИСТИКИ

ЗНАЙТИ ДИЛЕРА

КОНФІГУРАТОР



ТЕХНОЛОГІЇ ДЛЯ БЕЗДОРІЖЖЯ

Discovery не тільки справді виглядає в місті як удома, але й бездоганно поводить себе на бездоріжжі. Його оптимізована геометрія поєднується з унікальними технологіями Land Rover, що забезпечує найвищий клас у всіх сферах.

СИСТЕМА АДАПТАЦІЇ ДО ДОРОЖНІХ УМОВ TERRAIN RESPONSE

Завдяки 65-річному професійному досвіду Land Rover славетні позашляхові якості бренду є душею та основою цього автомобіля. Наші унікальні системи Terrain Response дають водію можливість оптимізувати двигун, коробку передач, міжосьовий диференціал і шасі автомобіля залежно від дорожніх умов, вибираючи один із режимів руху, призначення яких дуже легко зрозуміти. Система також включає додатковий режим «Повільний рух по скелях», якщо на вашому автомобілі встановлено пневматичну підвіску та двоступінчасту роздавальну коробку.

Для Discovery вперше пропонується опціональна система Terrain Response 2 з ще більшими можливостями: вона стежить за дорожньо-транспортними умовами та автоматично вибирає режими руху так, щоб забезпечувати оптимальну для поточних умов конфігурацію шасі та силового агрегату.

 Повсякденний режим

 Пісок

 Трава, гравій, сніг

 Повільний рух по скелях

 Колія

СИСТЕМА КОНТРОЛЮ РУХУ НА ВСІХ ПОВЕРХНЯХ

Система контролю руху на всіх поверхнях (ATPC) – це сучасна система, яка дає водіям можливість установлювати та підтримувати стабільну швидкість у складних умовах.

За принципом роботи вона нагадує систему круїз-контролю, але працює на дуже низьких швидкостях (від 2 до 30 км/год), даючи водію змогу повністю зосередитися на рульовому керуванні та об'їзді перешкод.

Розроблена провідними експертами з позашляхової їзди, що працюють в компанії Land Rover, ця система працює в ідеальній гармонії разом із Terrain Response 2 та повнопривідними (4WD) протибуксувальною та гальмовою системами.

Після активації ATPC водій використовує встановлені на кермі кнопки +/- системи круїз-контролю, щоб задати швидкість. Автоматичне підтримання вибраної швидкості можна скасувати натисненням педалей акселератора та гальма, використовуючи м'яке натиснення педалі гальма для зменшення швидкості.

Стандартні комплектації та їх доступність можуть відрізнятися залежно від специфікації та ринку. Будь ласка, зверніться до найближчого продавця Land Rover для отримання додаткової інформації. Наведений зліва автомобіль являє собою HSE Luxury у кольорі Namib Orange.

ТЕХНОЛОГІЇ КЕРУВАННЯ АВТОМОБІЛЕМ 31

ДИЗАЙН

ХАРАКТЕРИСТИКИ

СИСТЕМА ДОПОМОГИ ВОДІЮ

КОМФОРТ ДЛЯ ВСІХ

ТРАНСМІСІЯ ТА ДВИГУНИ

КУЗОВ І ШАСІ

БЕЗПЕКА

ЕКОЛОГІЧНІСТЬ



ABOVE & BEYOND

ЗМІСТ

ТЕХНІЧНІ ХАРАКТЕРИСТИКИ

ЗНАЙТИ ДИЛЕРА

КОНФІГУРАТОР

СИСТЕМА КОНТРОЛЮ СПУСКУ ЗІ СХИЛУ

Запатентована Система контролю спуску зі схилу (HDC) Land Rover є стандартним обладнанням. Вона допомагає водію з виконанням контрольованих спусків на складних схилах, окремо пригальмовуючи колеса, щоб підтримати постійну швидкість.

Допоміжна система початку руху на схилі не дає автомобілю скотитися назад, коли той рушає з місця на похилій поверхні.

Автомобіль також використовує Систему керування вимкненням гальма на ухилі (GRC), що служить для запобігання надто швидкому розгону автомобіля на крутому ухилі, коли водій вимикає гальмо.



ВИЗНАЧЕННЯ ГЛИБИНИ БРОДУ



Удосконалена геометрія абсолютно нового Discovery дає йому змогу долати брід значно ефективніше, ніж це робив його попередник.

Опціональна система визначення глибини броду має стати безцінною на автомобілі, здатному долати струмки, броди чи затоплені ділянки глибиною до 900 мм. Пропонується як опція в HSE та HSE Luxury.

Розташовані в дверних дзеркалах датчики, що є унікальною особливістю Land Rover, миттєво надають водію наочну інформацію через сенсорний екран про глибину води відносно автомобіля та максимальну дозволону глибину броду.



ABOVE & BEYOND

ЗМІСТ

ТЕХНІЧНІ ХАРАКТЕРИСТИКИ

ЗНАЙТИ ДИЛЕРА

КОНФІГУРАТОР

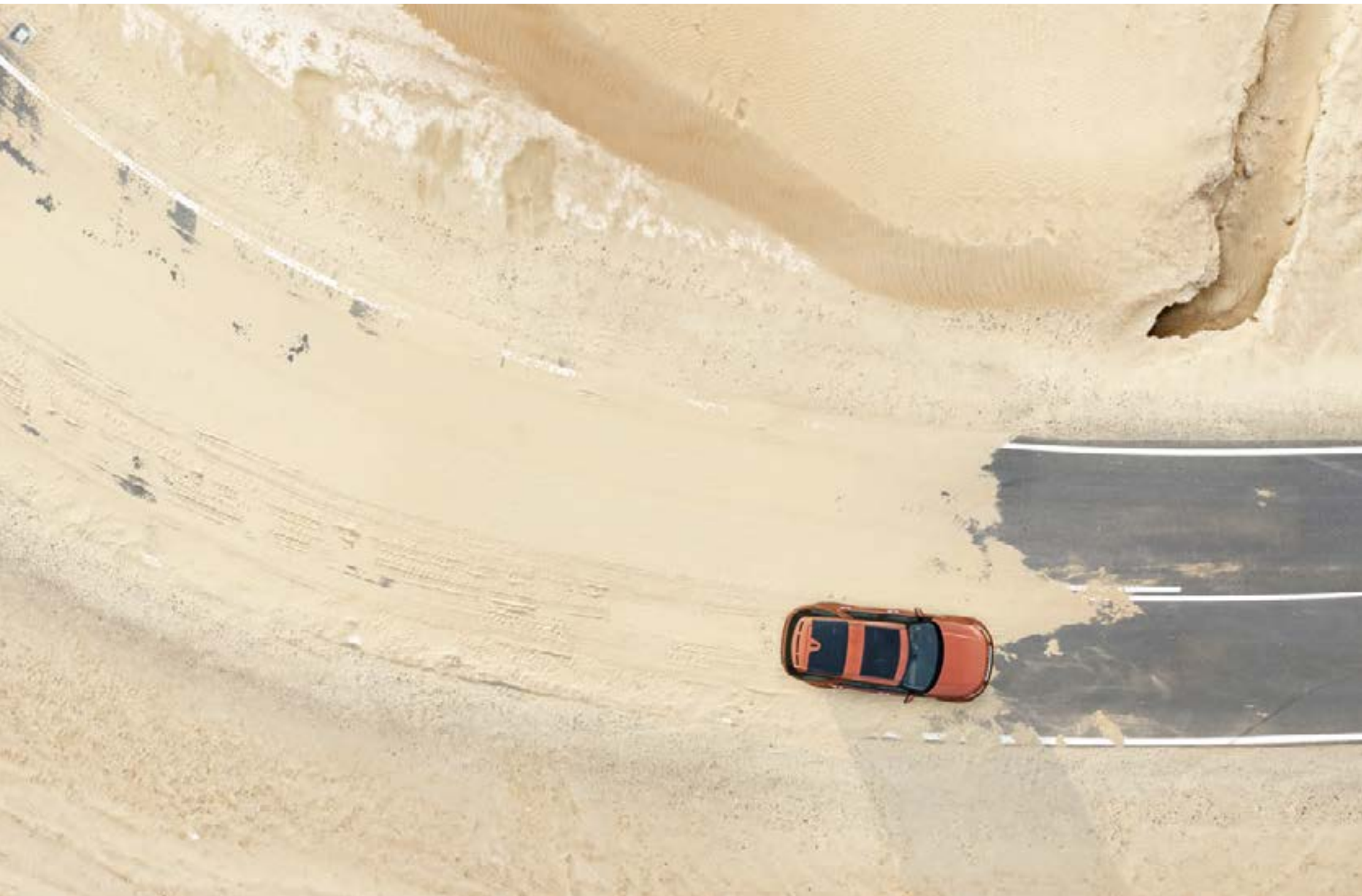

СИСТЕМИ ПОСТІЙНОГО ПОВНОГО ПРИВОДУ



ДВОСТУПІНЧАТА РОЗДАВАЛЬНА КОРОБКА

Додатковий комплект передач низького діапазону може стати безцінним у складних умовах на кшталт крутих підйомів чи спусків, позашляхової їзди чи буксирування. У таких ситуаціях ця система забезпечує потрібну швидкість і чіткий контроль. Серцем двоступінчатої коробки є електронний міжосьовий диференціал, що розподіляє крутний момент між переднім і заднім мостами в пропорції 50:50 та здатний заздалегідь заблокувати мости ще до початку пробуксовування.

Discovery має вибір інтелектуального постійного повного приводу (AWD) Land Rover, що надасть неперевершену прохідність у будь-яких погодних умовах та по будь-яким поверхням.

Ви можете вибрати одну з наступних систем залежно від потреб:

ОДНОСТУПІНЧАТА РОЗДАВАЛЬНА КОРОБКА

Ця система має один комплект передач високого діапазону, що більше підходять для звичайних доріг. Вона спроможна розпізнати пробуксовування коліс та передати крутний момент на інший міст, щоб забезпечити додаткове зчеплення. Зазвичай вона передає 42 відсотки тяги на передній міст, а 58 відсотків – на задній. Міжосьовий диференціал реагує на пробуксовування коліс на одному мості та перерозподіляє тягу так, щоб додати крутого моменту та зчеплення на інший міст.

АКТИВНИЙ ЗАДНІЙ ДИФЕРЕНЦІАЛ З БЛОКУВАННЯМ

Активний задній електронний диференціал - варіант, коли автомобіль має пневматичну підвіску і двошвидкісну роздавальну коробку - пропонує додаткову перевагу контролю за просковзуванням між лівим та правим колесами на задній осі. Особливо корисний в умовах поганого зчеплення, наприклад, на мокрій траві, де транспортний засіб контролює ковзання і крутний момент між передніми і задніми осями, а також від одного колеса до іншого на задній вісі, щоб забезпечити легкі можливості.

ПРУЖИННА ПІДВІСКА

Discovery має повністю незалежну систему пружинної підвіски, яка складається з двоважільної передньої та передової багатоважільної задньої підвіски, створюючи таким чином рухоме та швидко реагуюче шасі.

Плавність ходу та стійкість автомобіля в повністю навантаженому стані оптимізуються завдяки використанню додаткових другорядних пружин, інтегрованих у задню підвіску.

ПНЕВМАТИЧНА ПІДВІСКА З ЕЛЕКТРОННИМ КЕРУВАННЯМ

Стабільний, рівний хід забезпечується найсучаснішою пневматичною підвіскою на всіх чотирьох колесах, яка створює надзвичайну артикуляцію коліс та баланс.

Ця система, здатна справитися зі складними ситуаціями, призначена, щоб підтримувати стійкість абсолютно нового Discovery незалежно від рельєфу місцевості. Щоб досягти дивовижно плавного ходу, за потреби вона легко і швидко змінює висоту автомобіля.

Пневмопідвіска також дає змогу використовувати новаторські функції забезпечення доступу до автомобіля, що підвищують універсальність та простоту використання. Автоматична система адаптації висоти автомобіля - це функція, яка автоматично зменшує висоту їзди на 40 мм, коли автомобіль припаркований. Регулювання висоти задньої вісі дозволяє використовувати перемикачі в багажнику або клавішу на брелоку, щоб зменшити кліренс авто ззаду. Дивись сторінку 56 для більш детальної інформації.

Стандартні комплектації та їх доступність можуть відрізнятися залежно від специфікації та ринку. Будь ласка, зверніться до найближчого дилера Land Rover для отримання додаткової інформації. Автомобіль на ілюстрації ліворуч: HSE Luxury, колір Namib Orange.



ABOVE & BEYOND



ЗМІСТ

ТЕХНІЧНІ ХАРАКТЕРИСТИКИ

ЗНАЙТИ ДИЛЕРА

КОНФІГУРАТОР

ЕКОНОМІЧНІ ТА ЕКОЛОГІЧНІ ТЕХНОЛОГІЇ

ЕКОЛОГІЧНО БЕЗПЕЧНА КОНСТРУКЦІЯ

Алюмінієвий сплав, який використовується для більшої частини конструкції Discovery, являє собою високий рівень переробки алюмінію. Використання значно меншої енергії, ніж при виробництві первинного алюмінію, мінімізує вплив транспортного засобу на навколишнє середовище.

ТЕХНОЛОГІЯ STOP/START

Двигуни Discovery доступні з технологією Stop/Start*. Вона зупиняє двигун, коли ви зупиняєтесь і за потреби знову запускає двигун, допомагаючи заощаджувати паливо, особливо під час водіння у місті.

ЛЕГКІ МАТЕРІАЛИ

На кожному етапі процесу розробки інженери максимально економлячи вагу на всіх елементах автомобіля. Це забезпечує оптимальний баланс між найкращою продуктивністю та економією ваги для більшої ефективності. Discovery адоптує передові повністю алюмінієві конструкції кузова, що забезпечує значно меншу вагу, покращує продуктивність та підвищує стійкість. Його задній борт виготовлений з легкого пластикового композитного матеріалу, який також є дуже міцним і стійким, у той час як високоточні легковагові магнієві виливки використовуються для деяких деталей кузова та шасі.

ADBLUE®*

Дизельні моделі Discovery оснащені AdBlue® щоб допомогти очистити вихлопні гази. AdBlue - це нетоксична, незаймає, біодеградувана добавка, яка очищує гази у вихлопній системі автомобіля для зниження шкідливих викидів оксиду азоту аж до 98 відсотків.

ТЕХНОЛОГІЇ ДЛЯ ЗНИЖЕННЯ ТЕРТЯ

В усіх бензинових і дизельних двигунах абсолютно нового Discovery використано технології інтелектуального покриття для поршнів, голчастих підшипників та інших механічних частин. Це допомагає знизити тертя, особливо за низької температури двигуна, завдяки чому двигун працює максимально продуктивно.

ПОКРАЩЕНІ АЕРОДИНАМІЧНІ ХАРАКТЕРИСТИКИ

Сучасний обтічний дизайн був ретельно оптимізований за допомогою передової обчислювальної динаміки рідин програмного забезпечення та найсучаснішого аеродинамічного тунелю. Це призвело до покращення зменшення опору до 15 відсотків у порівнянні з попередником, одночасно підтримуючи «стаціонарний» розміщення та два додаткових місця в опційному третьому ряду. Покращений задній спойлер був розроблений з гніздами для прямого потоку повітря над багажником, щоб звести до мінімуму забруднення заднього екрана та зменшити аеродинамічний опір.

Discovery це перший Land Rover, який оптимізує повітряний потік навпроти передніх коліс, створюючи "повітряну завісу"**, подаючи повітря на внутрішню колісну арку з каналів у передньому бампері. Зміна тиску в колісній арці допоможе зменшити аеродинамічний опір і поліпшити потік повітря знизу по сторонах автомобіля.

Автомобілі, оснащені електронною пневматичною підвіскою, дозволяють знизити швидкість, коли транспортний засіб автоматично знижується на 13 мм, щоб зменшити аеродинамічний опір під час руху на швидкісних трасах.

СПЕЦІАЛЬНО СКОНСТРУЙОВАНЕ ДЛЯ ЗМЕНШЕННЯ АЕРОДИНАМІЧНОГО ОПОРУ «АЕРО» КОЛЕСО

Для моделей, оснащених двигунами Td4 та Sd4 Ingenium та електронною пневматичною підвіскою, варіант відмінних 20-дюймових спеціально сконструйованих для зменшення аеродинамічного опору коліс доступний у обробці у стилі Sparkle Silver або Diamond Turned Bright .

Спеціально сконструйовані для зменшення аеродинамічного опору колеса обладнані шинами з низькою прокатністю, ця комбінація зменшує до 4 г/км викиди CO₂. Цей параметр також пов'язаний з активними передніми направляючими ребрами позаду передньої решітки автомобіля, де електронні керовані ребра зачиняються, коли охолодження за допомогою повітряного потоку не потрібно, зменшуючи опір на 3-4 відсотки.

*Стандартні комплектації та їх доступність можуть відрізнятися залежно від специфікації та ринку. Наявність двигунів різняться між країнами. Будь ласка, зверніться до найближчого дилера Land Rover для отримання додаткової інформації.

**Доступно тільки для двигунів Td4 та Sd4 Ingenium.

AdBlue® є зареєстрованою торговою маркою Verband der Automobilindustrie e. V. (VDA) Автомобіль на ілюстрації ліворуч: HSE Luxury, колір Silicon Silver.



ABOVE & BEYOND

ЗМІСТ

ТЕХНІЧНІ ХАРАКТЕРИСТИКИ

ЗНАЙТИ ДИЛЕРА

КОНФІГУРАТОР



ДИНАМІКА НА ДОРОЗІ

Discovery розробляли так, щоб керувати ним було легко, комфортно та цікаво і кілометри пролітали майже непомітно.

Завдяки своєму дизайну з широко розташованим подвійним важелем попереду та вдосконаленому багатоважільному розташуванню ззаду, підвіска забезпечує більш чутливе поведіння без шкоди для позашляхових характеристик Land Rover.

Система динамічної стабілізації (DSC) відстежує динаміку Discovery та втручається у тому випадку, коли система виявляє, що автомобіль не реагує відповідним чином на дії водія.

Система DSC працює за рахунок зменшення крутного моменту двигуна та/або застосування гальм на окремих колесах, щоб виправити положення автомобіля на поворотах і, крім того, може ефективно протидіяти умовам недостатнього керування або надмірної обертальності. Ця система є у стандартній комплектації усіх моделей.

Висока якість їзди Discovery ще більше посилюється такими функціями, як система електричного підсилювача керма Electronic Power Assisted Steering (EPAS), система змінної передачі та чутливе до швидкості кермо.

У стандартній комплектації на всіх моделях, EPAS інтегрована у водійські системи та системи шасі, допомагаючи зменшити навантаження двигуна, щоб допомогти ефективності та забезпечити впевнений та інтуїтивно зрозумілий привід.

Система змінної передачі була налаштована інженерами Land Rover, щоб забезпечити легкість керування, як на дорозі, так і поза нею, під час руху по прямій лінії або на поворотах. Різні передавальні коефіцієнти в рульовій стійці допомагають зменшити чутливість керма під час руху прямо, але компенсувати рух керма на поворотах.

Чутливе до швидкості кермо збільшує вагу та відчуття керма, коли ваша швидкість збільшується, щоб забезпечити стабільність і більшу відчуття довіри. Вона також допомагає вам на нижчих швидкостях, щоб полегшити маневреність завдяки підкресленню керування. Ця система є у стандартній комплектації усіх моделей.



38

Автомобіль на ілюстрації вгорі та праворуч: HSE Luxury, колір Silicon Silver.

ДИЗАЙН

ХАРАКТЕРИСТИКИ

СИСТЕМА ДОПОМОГИ ВОДІЮ

КОМФОРТ ДЛЯ ВСІХ

ТРАНСМІСІЯ ТА ДВИГУНИ

КУЗОВ І ШАСІ

БЕЗПЕКА

ЕКОЛОГІЧНІСТЬ



ABOVE & BEYOND

ЗМІСТ

ТЕХНІЧНІ ХАРАКТЕРИСТИКИ

ЗНАЙТИ ДИЛЕРА

КОНФІГУРАТОР



ЗВ'ЯЗОК. РОЗВАГИ. КОМФОРТ

МУЛЬТИМЕДІЙНА СИСТЕМА

Нова мультимедійна система InControl у версії Touch Pro не має аналогів ні за виглядом, ні за функціями та є унікальною для Land Rover. Інформаційно-розважальна функція системи відрізняється інтуїтивним інтерфейсом та вдосконаленими технологічними рішеннями, дозволяючи будь-кому повною мірою отримати задоволення від їх подорожі.

Дивись 'Технології Discovery' для більш детальної інформації.



СИСТЕМА TOUCH PRO

Touch Pro - наша найсучасніша інформаційно-розважальна система, яка з'єднує вас із вашим світом, забезпечує безліч можливостей для розваг і містить всю інформацію в одному місці. Система подвійного зображення Dual View System* також оснащена 10-дюймовим сенсорним екраном високої роздільної здатності та дозволяє водієві та пасажиру переглядати абсолютно незалежний вміст відображення.

Наприклад, з боку водія на екрані буде видно карту системи Satellite Navigation, а з боку пасажирів переднього сидіння - кінофільм. У комплект також входить пара цифрових бездротових навушників WhiteFire*.



ІНТЕРАКТИВНИЙ ДИСПЛЕЙ ВОДІЯ

Discovery гарантує, що ви завжди розважені, поінформовані та залишаєтесь на зв'язку зі святком. Він має сучасну цифрову панель приладів з 12,3-дюймовим інтерактивним дисплеєм** з високою роздільною здатністю, що може приймати та проектувати великий обсяг інформації для водія, мультимедійні дані та дані активної безпеки, включаючи дані від систем навігації, телефону і мультимедійних пристроїв.

Його висока роздільна здатність забезпечує максимальну чіткість і його неперевершене ядро процесора забезпечує плавне переміщення дуже чіткої графіки.



ЛАЗЕРНА ПРОЕКЦІЯ НА ВІТРОВОМУ[†]

Без відволікання або потреби відвести очі від дороги, наш проекційний дисплей наступного покоління - це варіант, який найновішим способом відображає основні дані автомобіля, такі як ваша швидкість, положення передач та навігаційні напрямки на вітровому склі. Він має кришталеву чисту повнокольорову графіку з високою роздільною здатністю, що дозволяє водію легко переглядати всі вхідні дані та інформацію. Він може відображати важливу інформацію з Touch Pro, в тому числі інформацію з телефону та медіа, таку як назва композиції, яку ви прослуховуєте, а також інформацію та інструкції щодо подолання бездоріжжя за допомогою інфоцентру All Terrain Info Centre. Функція може бути ввімкнена або вимкнена, в залежності від уподобань водія.



РОЗВАЖАЛЬНА СИСТЕМА ДЛЯ ПАСАЖИРІВ НА ЗАДНІХ СИДІННЯХ

Розважальна система для пасажирів на задніх сидіннях має два 8-дюймові екрани, вбудовані в задній частині передніх підголовників.

Вона також включає в себе «статус подорожі», екран із Navigation Summary, який відображає спливаюче вікно для заднього пасажирів, деталізуючи час і відстань до пункту призначення. Система поставляється з двома цифровими бездротовими навушниками WhiteFire* та HDMI, мобільним з'єднанням Mobile High-Definition Link (MHL) та USB-з'єднаннями. Пасажирів також можуть насолоджуватися своїми улюбленими телевізійними шоу за допомогою додаткової функції цифрового телебачення. Цифрові телевізійні канали можна переглядати на 10-дюймовому сенсорному екрані в салоні попереду та на екранах розважальної системи для пасажирів на задніх сидіннях.

*Опціонально для HSE та HSE Luxury. **У стандартній комплектації HSE and HSE Luxury. Опціонально для S та SE з системою Navigation.

[†]На деяких ринках потрібне інфрачервоне відбивне скло. [‡]Цифрове телебачення можна переглядати лише на 10-дюймовому сенсорному екрані, коли автомобіль не рухається.

Стандартні комплектації та їх доступність можуть відрізнятися залежно від специфікації та ринку. Будь ласка, зверніться до найближчого дилера Land Rover для отримання додаткової інформації. Інтер'єр на ілюстрації: HSE Luxury у кольорі Light Oyster/Espresso.



ABOVE & BEYOND

ЗМІСТ	ТЕХНІЧНІ ХАРАКТЕРИСТИКИ	ЗНАЙТИ ДИЛЕРА
		КОНФІГУРАТОР

АУДІО

Салон автомобіля є ідеальним місцем, де можна насолоджуватися своїм особистим вибором музики, і Discovery має чотири різні аудіосистеми, що дозволяють відтворити вашу музику:

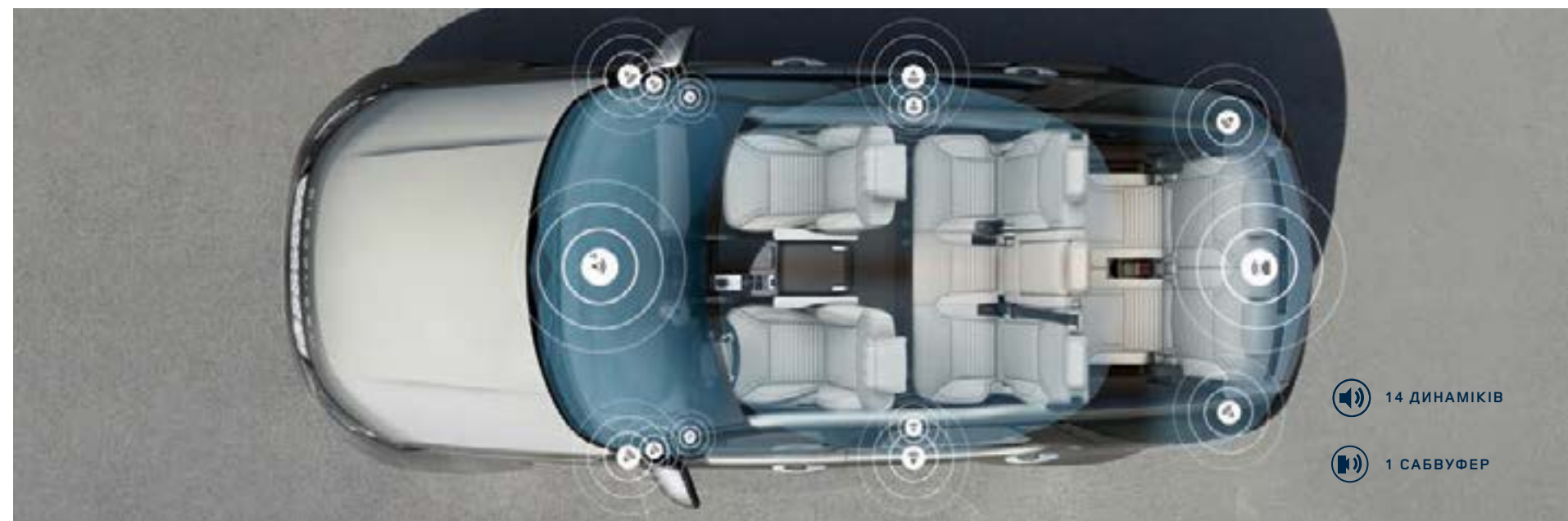

АУДІОСИСТЕМА LAND ROVER

Відмінний акустичний діапазон через шість динаміків і є у стандартній комплектації на S.

АУДІОСИСТЕМА LAND ROVER 250BT

Аудіосистема Land Rover розширеної функціональності має 10 динаміків. Це стандартне обладнання в SE та опція в S.

АУДІОСИСТЕМА MERIDIAN™ 380BT

Ця аудіосистема забезпечує надзвичайно якісний звук з чистими високими частотами і глибокими басами завдяки двоканальному сабвуферу та продуманому розташуванню 10 динаміків з двоканальним сабвуфером. Вона є у стандартній комплектації для HSE і доступна як опційне обладнання на моделях S і SE.

СИСТЕМА ОБ'ЄМНОГО ЗВУКУ MERIDIAN SURROUND SOUND SYSTEM 825BT

Вся повнота і ясність живого виконання відтворюється через 14 передніх, бічних і задніх динаміків з двуканальним сабвуфером - об'єднаних за допомогою технології Trifield* (ексклюзивно для Meridian). Технологія Trifield ідеально поєднує центральний канал і канал навколишнього об'ємного звуку з лівим і правим каналами, що забезпечує оптимальне, послідовне враження від звуку для кожного пасажира. Вона є у стандартній комплектації для HSE Luxury і доступна як опція на HSE.

DAВ-РАДІО

Технологія DAB-радіо надає покращену якість звуку, широкий вибір станцій і трансляцію текстової інформації про станцію, шоу і пісню, яку ви слухаєте. Вона є у стандартній комплектації для SE, HSE та HSE Luxury і доступна як опція на S.

MERIDIAN

Заснований у 1977 році в Кембриджширі, Англія, музичний партнер Land Rover, Meridian, став першопрохідцем багатьох технологій, включаючи активні колонки та перший в світі цифровий процесор об'ємного звучання.

Застосування аудіотехнологій Meridian допомогло гарантувати, що Discovery - це найпрекрасніший простір, де можна насолоджуватися звуком. Для аналізу форми кабіни, акустики та резонансних характеристик була використана технологія Meridian Cabin Correction, щоб допомогти усунути небажані звуки.

Розширений алгоритм гарантує, що ритм, темп та розмір будь-якого музичного твору звучать точно, як їх уявляв себе автор, забезпечуючи послідовно виняткове враження від якості звуку для всіх пасажирів у автомобілі.



ЦИФРОВА ОБРОБКА СИГНАЛУ

Всі елементи аудіосистеми об'єднуються в один, для продуктивності, що в іншому випадку вимагатиме значно більших колонок.



ФУНКЦІЯ MERIDIAN CABIN CORRECTION

Розширений алгоритм Cabin Correction від компанії Meridian пристосовує звук до чіткої акустики інтер'єру Discovery.



ФУНКЦІЯ MERIDIAN DIGITAL DITHER SHAPING

Щоб зберегти якість музичних записів, вони перетворюються на загальний цифровий формат. Функція Meridian Digital Dither Shaping забезпечує безперебійне перетворення цифрового сигналу, зберігаючи найкращі характеристики роботи аудіосистеми. Результатом є справжня музична конверсія, що викликає емоції оригінальної запису.



ТЕХНОЛОГІЯ TRIFIELD

Ексклюзивно для Meridian, технологія Trifield™ суміщує центри та канали об'ємного звучання непомітно для користувача за допомогою лівого і правого каналів, забезпечуючи послідовне, концертне звучання для всіх пасажирів.

	УНІКАЛЬНА ТЕХНОЛОГІЯ ВІД КОМПАНІЇ MERIDIAN	ДИНАМІКИ	ДВОКАНАЛЬНИЙ САБВУФЕР	ВАТ
АУДІОСИСТЕМА LAND ROVER	Н/Д	6	Н/Д	125
АУДІОСИСТЕМА LAND ROVER 250BT	Н/Д	10	Н/Д	250
АУДІОСИСТЕМА MERIDIAN™		10	1	380
СИСТЕМА ОБ'ЄМНОГО ЗВУКУ MERIDIAN SURROUND SOUND SYSTEM		14	1	825

Meridian є зареєстрованою торговою маркою Meridian Audio Ltd. Trifield і емблема "three fields" є торговою маркою Trifield Productions Ltd.

Стандартні комплектації та їх доступність можуть відрізнятися залежно від специфікації та ринку. Будь ласка, зверніться до найближчого дилера Land Rover для отримання додаткової інформації.

42 Наведено інтер'єр із системою об'ємного звуку Meridian™ Surround Sound System 825Вт з 14 динаміками та двоканальним сабвуфером.

ЗВ'ЯЗОК. РОЗВАГИ. КОМФОРТ 43



ABOVE & BEYOND

ЗМІСТ

ТЕХНІЧНІ ХАРАКТЕРИСТИКИ

ЗНАЙТИ ДИЛЕРА

КОНФІГУРАТОР



ПІДКЛЮЧЕННЯ

InControl - це цілий ряд передових технологій Land Rover, що з'єднує вас із вашим автомобілем і забезпечує бездоганний та надійний зв'язок із зовнішнім світом. Виберіть із наявних пакетів, які можуть бути додатково вдосконалені нашою індивідуально запропонованою функцією, Secure Tracker. Завдяки різноманітним додаткам, навіть коли ви знаходитесь далеко від вашого автомобіля, деякі функції InControl залишаються з вами, переконуючи, що враження від Land Rover буде ще приємнішим, ніж будь-коли.

Дивись 'Технології Discovery' для більш детальної інформації.

ОПЦІОНАЛЬНІ ФУНКЦІЇ

СИСТЕМА РОЗПІЗНАВАННЯ ГОЛОСУ VOICE RECOGNITION

Розуміє чіткі розмовні інструкції, таким чином, ви можете зосередитися на дорозі попереду, не відволікаючись від неї.

NAVIGATION PRO

Доступна в якості опції на моделі S та Стандартна для всіх моделей система Navigation Pro дозволяє зберігати улюблені місця, застосовуючи жести для стискання та масштабування для простого дослідження карт та відображення вибору будь-якої з 2D або 3D карт із кришталеву чистою графікою.

ПАКЕТ З СИСТЕМОЮ CONNECT PRO PACK

Система Connect Pro складається з Wi-Fi 4G та системи Pro Services та розроблена з метою покращення враження від автомобіля та поза ним, і це гарантує, що ви та ваші пасажери насолоджуєтесь подорожжю, залишаючись при цьому на зв'язку із світом. Система Pro Services включає:

- **Функція Real Time Traffic Information** - використовує потоки даних про трафік у реальному часі, щоб дати вам найбільш точну картину того, що коїться із трафіком на шляху до місця призначення.
- **Функція Online Search** - Де б ви не були, ви зможете знайти десь поруч місця, які вас зацікавлять. Система може отримати доступ до інформації про призначення, поради щодо подорожей, а також огляди в Інтернеті стосовно подорожей у місцевому регіоні.
- **Додаток Planning Routes та функція Door-to-Door Routing** - Перед тим як вирушити в дорогу, скористайтесь нашим опційним додатком для планування маршрутів Route Planner App або інтернет-порталом, що дозволяють знаходити, встановлювати і зберігати потрібні місця і пункти призначення. За допомогою хмарних технологій додаток автоматично відображає Ваше місце призначення на дисплеї навігаційної системи. Після того, як ви припаркувалися, додаток Route Planner App допоможе вам досягти вашого місця призначення - справжній досвід адресної доставки, який включає в себе варіанти використання громадського транспорту.
- **Система Share ETA** - Ви можете поділитися передбачуваним часом свого прибуття - ваш(і) обраний(і) контакт(и) буде(уть) точно знати, коли ви приїдете, що розраховується системою планування навігації. Якщо ви спізнюєтесь, система Share ETA може надіслати автоматичні оновлення за допомогою текстового повідомлення або адресу електронної пошти, без будь-яких додаткових дій з вашого боку.
- **Система Satellite View** - Можуть бути випадки, коли ви хочете отримати вигляд оточуючого вас простору у вигляді зверху. Із системою Connect Pro ви можете перемкнутися на вигляд з супутника за допомогою одного доторку.
- **Система Street Level Imagery** - Для того, щоб допомогти вам розпізнати місце призначення, коли ви наближаєтесь до нього, екран може відображати панораму вуличного рівня зображення на 360 градусів.

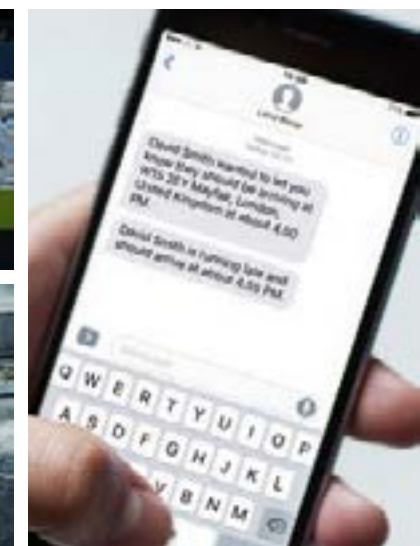

Зважаючи на представлену систему InControl, деякі описані функції можуть бути опціональними і залежати від ринку або трансмісії. Будь ласка, зверніться до місцевого дилера Land Rover, щодо наявності та повних умов продажу у вашій країні. Деякі функції потребують відповідної SIM з відповідним контрактом надання даних, що потребують подальшої підписки після початкового терміну, рекомендованого вашим дилером. Покриття мобільного зв'язку не може бути гарантовано у всіх регіонах.



ABOVE & BEYOND

ЗМІСТ

ТЕХНІЧНІ ХАРАКТЕРИСТИКИ

ЗНАЙТИ ДИЛЕРА

КОНФІГУРАТОР

ОПЦІОНАЛЬНІ ФУНКЦІЇ (ПРОДОВЖЕННЯ)

ПАКЕТ З СИСТЕМОЮ CONNECT PRO PACK (ПРОДОВЖЕННЯ)

- Система Fuel Price - Коли ви збираєтеся заправитися, система Fuel Price Service не тільки знайде автозаправку вздовж вашого маршруту, вона також дозволить порівняти ціни на паливо, щоб ви змогли зменшити ваші витрати.
- Система Commute Mode - Дозвольте системі дізнатися про ваші повсякденні переміщення й автоматично отримуйте інформацію про очікуваний час в дорозі на основі рухів трафіку в реальному часі та згідно вже існуючих даних без необхідності введення пункту призначення. Система вивчає маршрути, які ви використовували для даного призначення, а потім радить, який з них є найшвидшим.
- Функція Parking Service - По мірі наближення до місця призначення, ви можете побачити, де саме знаходиться місце для паркування. Просто торкніться вашої улюбленої автостоянки і оновлення навігаційної системи направляють вас до нього.
- Функція Online Routing - У той час як ви знаходитесь на шляху до місця призначення, системи відстежує умови трафіку в реальному часі і приймає до уваги типові моделі трафіку для цього часу доби, тримаючи для вас оптимальний маршрут.
- Система Safety Camera - Ця функція підкаже вам, коли ви наближаєтеся до радару та максимальну швидкість, з якою ви можете рухатися, не порушуючи обмежень.

Додаток Remote Premium забезпечує найточнішу інформацію про ваш автомобіль і дозволяє взаємодіяти з ним віддалено. Сумісний з більшістю смартфонів, Android™ Wear або Apple Watch*, цей сервіс включає:

- Функція Remote Lock/Unlock - Заблокуйте або розблокуйте двері вашого авто віддалено одним натисканням кнопки.
- Функція Remote Climate - Підготуйте свій Land Rover заздалегідь нагріваючи або попередньо охолоджуючи кабінку, щоб ви і ваші пасажери почувалися комфортно з того моменту, як ви сідаєте в салон.
- Функція Beep/Flash - Ця функція включає аварійну сигналізацію Jaguar, ближнє світло фар та звуковий сигнал, який допомагає знайти ваш автомобіль на переповненій автостоянці.
- Функція Journey Tracking - Ця функція реєстрації дозволяє автоматично записувати вашу історію подорожей, включаючи статистику маршруту та пробіг. Цю інформацію можна експортувати на електронну пошту для використання для звітності за витратами.
- Функція Vehicle Status Check - Перевірте рівень палива та запас ходу по паливу, а також стан дверей, позицію дверей та вікон та замки. Перевірте останнє розташування автомобіля на парковці та знайдіть свій шлях до нього за допомогою піших маршрутів.

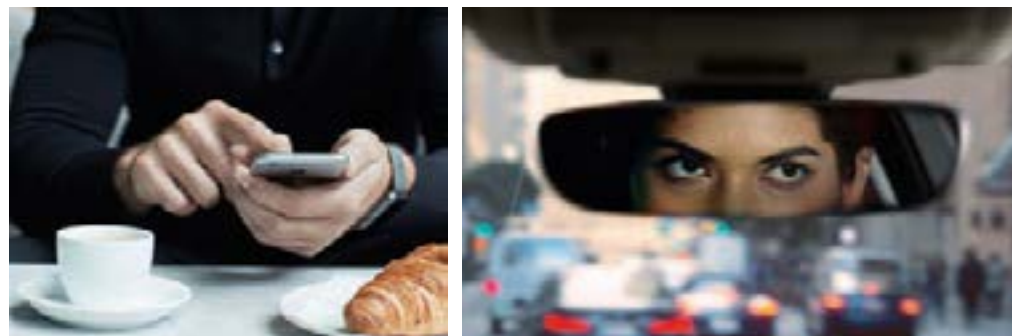

Наявність технологій та опцій InControl, залежать від країни - уточнійте у офіційних дилерів Land Rover стосовно доступності та умов роботи. Інформація та зображення, що відображаються відповідно до технологій InControl, включаючи екрани або послідовності, підлягають оновленню програмного забезпечення, керуванню версіями та іншим системним/візуальним змінам, залежно від обраних параметрів. Деякі стандартні комплектації потребують встановлення системи Connect Pro та Micro SIM з відповідними контрактом надання даних, що потребують подальшої підписки після початкового терміну, рекомендованого офіційним дилером. Android™ є торговою маркою Google Inc. Apple Watch є зареєстрованою торговою маркою Apple Inc., яка зареєстрована у США та інших країнах. Покриття мобільного зв'язку не може бути гарантовано у всіх регіонах. 46 Додатки InControl потребують завантаження з Apple/Play Store.

ПАКЕТ З СИСТЕМОЮ CONNECT PRO PACK (ПРОДОВЖЕННЯ)

Технологія InControl Apps дозволяє використовувати оптимізовані для автомобіля додатки на смартфоні з Android або Apple*, керуючись сенсорним екраном, включаючи ваші контакти, календар та музичний програвач за допомогою USB-кабелю. Ви також можете завантажити сторонні програми, що пропонують широкий спектр послуг. Додатки включають:

- Spotify* - Доступ до бібліотеки з понад 30 мільйонів пісень із цим інтегрованим додатком - перший справжній досвід технології в автомобілі, досвід зі Spotify. Завдяки таким інтуїтивно зрозумілим функціям, як додаток для смартфонів Spotify, ви можете шукати пісні, радіостанції та рекомендації, створювати списки відтворення та отримувати доступ до музики у автономному режимі.
- Tile** - Допомагає вам знайти втрачені чи неправильні речі за лічені секунди. Прикріпіть крихітну наліпку Bluetooth* трекера до ваших ключів, кошика або сумки. Простий у використанні додаток Tile допоможе вам знайти ці предмети, якщо вони загубляться. Додаток доступний у будь-який час через сенсорний екран вашого автомобіля, що дозволяє вам переконатися, що у вас є все необхідне для вас, перш ніж відправлятися в дорогу.

СИСТЕМА PROTECT

Функція Land Rover Optimised Assistance - Якщо щось зламалося, ви можете здійснити прямий дзвінок до команди допомоги Land Rover, натиснувши кнопку на верхній консолі або на екрані допомоги у додатку InControl Remote на смартфоні.

СИСТЕМА SECURE TRACKER

Використовує технологію відстеження для оповіщення про спробу крадіжки, а з метою швидшого повернення вашого автомобіля сигналізує про його місцезнаходження відповідним органам.



*Доступно лише на смартфонах Apple. Не доступно для Android смартфонів.

**Потребує додатків InControl Apps ©2016 Tile Inc. Tile та Tile design є зареєстрованими товарними знаками Tile, Inc.



ABOVE & BEYOND

ЗМІСТ

ТЕХНІЧНІ ХАРАКТЕРИСТИКИ

ЗНАЙТИ ДИЛЕРА

КОНФІГУРАТОР



РОЗЕТКИ В САЛОНІ

Discovery оснащений новітніми інноваційними технологіями, а точки зарядки USB доступні для всіх трьох рядів місць. Неважливо де сидить кожний пасажир – він може користуватися своїм планшетом, мобільним телефоном чи іншим пристроєм у будь-якому місці*.

Він має порт 12 В у верхньому бардачку, один на панелі приладів, USB-порт на центральній консолі, один 12 В і два USB-порти в ящику для речей, два 12 В або USB порти на задній центральній консолі, два USB-порти в відділенні третього ряду, один 12 В у багажному відсіку та два додаткові USB-порти опціональною Розважальною системою для пасажирів задніх сидінь.

Система Wi-Fi Hotspot також доступна в якості частини пакету Connect Pro Pack. Вона є у стандартній комплектації для моделей SE, HSE та HSE Luxury і доступна як опція на S.



*Встановлення USB-портів та розташування 12V залежить від рівня обробки. Стандартні комплектації та їх доступність можуть відрізнятися залежно від специфікації та ринку. Будь ласка, зверніться до найближчого офіційного дилера Land Rover для отримання додаткової інформації. Інтер'єр на ілюстрації: HSE Luxury, кольори Light Oyster/Espresso.

ЗМІСТ	ТЕХНІЧНІ ХАРАКТЕРИСТИКИ	ЗНАЙТИ ДИЛЕРА
		КОНФІГУРАТОР

ДОПОМОГА ВОДІЮ

СИСТЕМИ ДОПОМОГИ ВОДІЄВІ

РОБИМО КЕРМУВАННЯ ЛЕГШИМ

Долаючи міський рух або автодорогу, щоб забезпечити додаткову безпеку для вас та ваших пасажирів, існує безліч інноваційних технологій; або у стандартній комплектації, опційно або в якості частини опційного пакета. Що би ви не вибрали, ви побачите, що кожна функція розроблена та спроектована таким чином, щоб покращити ваше задоволення від автомобіля.

Дивись 'Технології Discovery' для більш детальної інформації.

ФУНКЦІЇ ДОПОМОГИ ВОДІЄВІ У СТАНДАРТНІЙ КОМПЛЕКТАЦІЇ



Функція попередження про відхилення від траєкторії руху

Круїз контроль з обмежувачем швидкості дозволяє водію підтримувати поточну швидкість автомобіля без необхідності постійного використання педалі акселератора - це допомагає знизити втому водія. Функція обмеження швидкості також дозволяє заздалегідь встановити максимальну задану швидкість, яку транспортний засіб не перевищуватиме. Обидві функції можуть бути легко ввімкнені або вимкнені водієм за бажанням.

Система автономного екстреного гальмування може допомогти запобігти зіткненню з іншими транспортними засобами або пішоходами. Якщо виявлено потенційне фронтальне зіткнення, відображається попередження, даючи вам час на те, щоб вжити заходів. Камера на передній частині транспортного засобу відслідковує фронтальні зіткнення при швидкості від 5 до 80 км/год. та пішоходів від 5 до 60 км/год. Якщо зіткнення все ще очікується, а ви не зробили ніяких дій, система застосує гальма з метою пом'якшення наслідків можливого зіткнення.

Система попередження виїзду за межі смуги руху зробить довгі подорожі більш безпечними. Система відстежує ситуації, коли машина ненавмисно сходить з потрібної смуги та повідомляє вас про це за допомогою візуального попередження та легкої вібрації керма.

ОПЦІОНАЛЬНІ ФУНКЦІЇ ДОПОМОГИ ВОДІЄВІ



Адаптивний круїз-контроль із функцією підтримання безпечної відстані від автомобіля попереду та інтелектуальна система екстреного гальмування

Адаптивний круїз-контроль із функцією підтримання безпечної відстані від автомобіля попереду та інтелектуальна система екстреного гальмування працює, коли ви рухаєтесь на автомагістралі або подорожуєте у повільному трафіку, воно тримає вашу машину на відстані від передньої, якщо вона буде повільною або зупиниться. Якщо автомобіль попереду повністю зупинився, ваш автомобіль також зупиниться. Після того, як трафік починає рух, просто натисніть на педаль акселератора і адаптивний круїз-контроль відновить швидкість, рухаючись услід за автомобілем попереду. Система може бути активована від 16 км/год.

Якщо зіткнення неминуче, адаптивний круїз-контроль застосує інтелектуальну систему екстреного гальмування. Ця система може допомогти зменшити травматизм і пошкодження, автоматично застосовуючи гальма.

ОПЦІОНАЛЬНИЙ ПАКЕТ DRIVE PACK*



Система розпізнавання дорожніх знаків Traffic Sign Recognition з адаптивним обмежувачем швидкості

Опціональний пакет Drive Pack пропонує ряд функцій, які допоможуть вам забезпечити безпеку та поінформованість. Пакет опцій Drive Pack включає:

Система моніторингу стану водія Driver Condition Monitor детектує, коли ви починаєте відчувати себе сонними - даючи вам раннє попередження, що вам потрібно зробити перерву.

Моніторинг "мертвих зон" із системою визначення автомобілів, що наближаються та індикація можливих перешкод при русі заднім ходом попереджає про транспортні засоби в, або коли вони швидко наближаються до неї, вашій сліпій зоні. Коли виявлено транспортний засіб, у відповідному бічному дзеркалі буде горіти невеликий попереджувальний світловий сигнал. Якщо ви скеруєте в напрямку перешкоди, сигнальна лампа буде блимати, щоб підкреслити можливість небезпеки. **Система розпізнавання транспортних засобів** під час руху заднім ходом попередить вас, як аудіо, так і візуальними попередженнями, так що ви знаєте, що за вами, навіть коли огляд обмежений.

Розпізнавання дорожніх знаків з інтелектуальним обмежувачем швидкості тримає вас повністю поінформованим та підготовленим на дорозі, відображаючи знаки обмеження швидкості та заборони обгонів на панелі приладів, де вони легко можуть бути поміченими. При активації, наш адаптивний обмежувач швидкості використовує інформацію системи розпізнавання дорожніх знаків для відповідного регулювання швидкості вашого автомобіля.

ОПЦІОНАЛЬНИЙ ПАКЕТ DRIVE PRO PACK*



Система моніторингу сліпих зон

Роблячи кожну подорож більш безпечною і більш розслаблюючою. Опційний пакет опцій Drive Pro Pack містить всі технології пакету Drive Pack, а також наступні вдосконалення:

Система утримання смуги руху Lane Keep Assist детектує, коли ваш транспортний засіб мимоволі дрейфує з Вашої смуги та м'яко спрямовує Вас назад. Моніторинг "мертвих зон" із системою визначення автомобілів, що наближаються та активного запобігання зіткненню може допомогти уникнути зіткнень. Якщо ваш автомобіль виявить інший транспортний засіб в мертвій зоні, коли ви починаєте змінювати смуги руху, ця система забезпечує чітко розрахований крутний момент - направляючи ваш автомобіль на безпечну відстані від наближається транспортного засобу.

Адаптивний круїз-контроль із функцією підтримання безпечної відстані від автомобіля попереду та інтелектуальна система екстреного гальмування - Дивись сторінку 50 для опису.

*Доступно на моделях Discovery, коли встановлено зовнішні дзеркала заднього виду з автоматичним затемненням, електроприводом та підігріванням, оснащені вогнями наближення. Стандартні комплектації та їх доступність можуть відрізнятися залежно від специфікації та ринку. Будь ласка, зверніться до найближчого дилера Land Rover для отримання додаткової інформації.



ABOVE & BEYOND

ЗМІСТ

ТЕХНІЧНІ ХАРАКТЕРИСТИКИ

ЗНАЙТИ ДИЛЕРА

КОНФІГУРАТОР

НАСОЛОДЖУЙТЕСЬ ПАРКУВАННЯМ БЕЗ СТРЕСІВ

Discovery пропонує найсучасніші технології для втілення інтуїтивно зрозумілих і простих рішень для паркування. Ці функції полегшують життя незалежно від того, чи ви їдете заднім ходом, паралельно паркуєтесь, входите у вузькі простори, чи виходите з них. Доступно у стандартній комплектації, опціонально або в якості частини опціонального пакету.

Дивись 'Функція допомоги при паркуванні Discovery' для більш детальної інформації.

ФУНКЦІЇ ДОПОМОГИ ПРИ ПАРКУВАННІ



Допоміжна система паркування із задніми датчиками

Система допомоги при паркуванні заднім ходом допомагає робити безпечнішим пересування заднім ходом у обмеженому просторі. Коли ви обираєте функцію Select Reverse, автоматично вмикаються датчики на задньому бампері. Коли ви паркуєтесь, сенсорний дисплей і зворотній аудіо зв'язок повідомить про те, наскільки близько ви до перешкод.

КАМЕРИ



Система кругового огляду

Камера заднього виду забезпечує поліпшену видимість при зворотному русі. Ця цінна допомога в паркуванні також допомагає при причепленні трейлера. Статичні лінії, що представляють габарити автомобіля та прогнозований шлях, накладаються на зображення з камери заднього виду, максимально спрощуючи паркування у вузьких місцях.

Система кругового огляду за допомогою чотирьох цифрових камер дискретно розташованих довкола транспортного засобу, забезпечує 360° вид зверху на сенсорному екрані. Завдяки можливості відображати кілька різних видів одночасно, це допомагає при різних маневрах від паркування вздовж бордюру, щоб отримати допомогу при заїзді та виїзді з важкодоступних місць і перехресть.

СИСТЕМИ ДОПОМОГИ ПРИ ПАРКУВАННІ



Система допомоги при паркуванні з кутом огляду 360°

Система допомоги при паркуванні переднім та заднім ходом допомагає зробити маневрування ще простішим. Якщо ви виберете "рух заднім ходом" або активуєте його вручну, спрацюють датчики, розташовані в передній і задній бамперах.

Коли ви паркуєтесь, сенсорний дисплей і зворотній аудіо зв'язок повідомить про те, наскільки близько ви до перешкод.

Система допомоги при паркуванні із оглядом на 360° дає повну впевненість при маневруванні в обмеженому просторі. Датчики, розташовані навколо автомобіля, автоматично спрацьовують при виборі руху заднім ходом, або можуть бути активовані вручну з графічним спостереженням на сенсорному екрані, що показує вид транспортного засобу зверху.

Коли ви паркуєтесь, сенсорний дисплей і зворотній аудіо зв'язок повідомить про те, наскільки близько ви до перешкод.

СИСТЕМА АВТОМАТИЧНОГО ПАРКУВАННЯ



Система автоматичного паркування

Система автоматичного паркування (в тому числі система допомоги при паркуванні з кутом огляду 360°) робить паралельне і перпендикулярне паркування простішим, ніж будь-коли за допомогою автоматичного підкермовування автомобілем у відповідному просторі. Ви просто повинні обрати відповідну передачу й управління швидкістю автомобіля за допомогою педалей гальма та акселератора. Графічні та звукові повідомлення скерують вас під час маневрування. Система допомоги при паркуванні також буде направляти вас при виїзді з простору, беручи на себе все стреси від паркування.

ДОПОМІЖНІ СИСТЕМИ КЕРУВАННЯ АВТОМОБІЛЕМ



СИСТЕМА СТАРТУ НА СЛИЗЬКІЙ ПОВЕРХНІ

Discovery має спеціальну функцію запуску*, що дозволяє автомобілю рухатися плавно і легко навіть на таких слизьких поверхнях, як лід, сніг або мокра трава. Програмне забезпечення адаптує поведінку системи відповідно до поточного налаштування системи розпізнавання поверхонь Terrain Response. Коли ви від'їжджаєте, ви робите це з упевненістю, спокійністю та більшою легкістю.

ІНФОЦЕНТР ALL TERRAIN INFO CENTRE



Інфоцентр All Terrain Info Centre** у вашій навігаційній системі дозволяє переглядати та активувати різні функції, а також забезпечує доступ до інформації про повний привід (AWD) та інструкціям для керування позашляховим водінням.

Сенсорний екран відображає інформацію про колеса, підвіску, трансмісію та привід автомобіля, включаючи рухи підвіски та артикуляцію для автомобілів з електронною пневматичною підвіскою.

Система може показувати кут і ухил транспортного засобу на схилах та нахилах, поради щодо поточної і максимальної глибини броду для транспортного засобу та компас з поточними даними широти, довготи та висоти.

Інфоцентр надає безліч інших корисних інструкцій, таких як розміри транспортних засобів, використовуваних для введення більш обмежених зон і можуть використовуватися для активації додаткових функцій, таких як система старту на слизькому покритті.

Використовуючи додаткову систему кругового огляду, інфоцентр також може показати область безпосередньо перед транспортним засобом, яка може бути невидимою для водія, щоб гарантувати, що транспортний засіб не пошкодиться на місцевості, що не продивляється.

*Система старту на слизькій поверхні входить до переліку стандартного обладнання на комплектаціях SE, HSE та HSE Luxury. Технологія входить до стандартного обладнання комплектації S при її оснащенні опціональною системою Navigation Pro. Наведений автомобіль являє собою HSE Luxury у кольорі Namib Orange.

**Кількість функцій, що відображаються в інфоцентрі All Terrain Info Centre, залежить від специфікації автомобіля. Інтер'єр на ілюстрації вгорі: HSE Luxury, кольори Light Oyster/Esspresso.



ABOVE & BEYOND

ЗМІСТ

ТЕХНІЧНІ ХАРАКТЕРИСТИКИ

ЗНАЙТИ ДИЛЕРА

КОНФІГУРАТОР

СИСТЕМИ ДОПОМОГИ ПРИ БУКСИРУВАННІ

Discovery переносить здатність буксирування до нового рівня, з потужністю до 3500 кг, а також набором функцій, які допоможуть зробити буксирування легким і безпроблемним.

1 ЕЛЕКТРИЧНИЙ РОЗКЛАДАНИЙ БУКСИРУВАЛЬНИЙ ПРИСТРІЙ

Discovery має можливість використовувати електрично розкладаний буксир. Він розгортається за допомогою зручної кнопки у багажнику або через сенсорний екран.

2 СИСТЕМА ДОПОМОГИ ПРИ ПРИЄДНАННІ ПРИЧЕПА

Система допомоги при приєднанні причепа Tow Hitch Assist відображає на сенсорному екрані оптимальну траєкторію руху автомобіля в напрямку фаркопа причепа, роблячи процес приєднання простим і зручним. У стандартній комплектації із системою кругового огляду.

3 ФУНКЦІЯ ВИМІРЮВАННЯ НАВАНТАЖЕННЯ

Автомобілі HSE та HSE Luxury обладнані функцією вимірювання навантаження на електричному розкладаному буксирувальному пристрою, що дозволяє швидко і легко виміряти навантаження вашого причепа. Цією системою можна керувати за допомогою сенсорного екрана.

4 РЕГУЛЮВАННЯ ЗАГАЛЬНОЇ ВИСОТИ

Регулювання висоти задньої вісі дозволяє використовувати перемикачі в багажнику або клавішу на брелоку, щоб зменшити кліренс авто ззаду – корисно при завантаженні або розвантаженні громіздких предметів, або при встановленні причепа, розвантаженні або завантаженні трейлера. Ця функція є у стандартній комплектації, якщо встановлено пневматичну підвіску з електричним керуванням.

5 ВИПРОБОВУВАННЯ ОСВІТЛЕННЯ НА ТРЕЙЛЕРІ

Ця перша в своїй галузі функція дозволяє вам протестувати ліхтарі свого причепа, не виходячи з машини. Коли встановлюється опційний електрично розкладаний буксирувальний пристрій, для запуску світла в своїй послідовності використовується автоматична система та працює через сенсорний екран або кнопку в багажнику.

6 СИСТЕМА ДОПОМОГИ ПРИ БУКСИРУВАННІ

В дорозі, функція Tow Assist допомагає при русі заднім ходом, передбачаючи напрямок руху причепа. Задля точних рекомендацій, ви навіть можете вибрати ширину вашого причепа, що відображаються на сенсорному екрані. У стандартній комплектації із системою кругового огляду.



Сумісність з функцією буксирування може впливати на причепи, оснащені світлодіодними ліхтарями. Будь ласка, проконсультуйтеся у найближчого дилера Land Rover для отримання додаткової інформації. Функції та правила буксирування залежать від ринку. Будь ласка, переконайтеся, що ви дотримуйтесь відповідного законодавства у вашій країні. Стандартні комплектації та їх доступність можуть відрізнятися залежно від специфікації та ринку. Автомобіль на ілюстрації: HSE Luxury, колір Namib Orange.



ABOVE & BEYOND

ЗМІСТ

ТЕХНІЧНІ ХАРАКТЕРИСТИКИ

ЗНАЙТИ ДИЛЕРА

КОНФІГУРАТОР

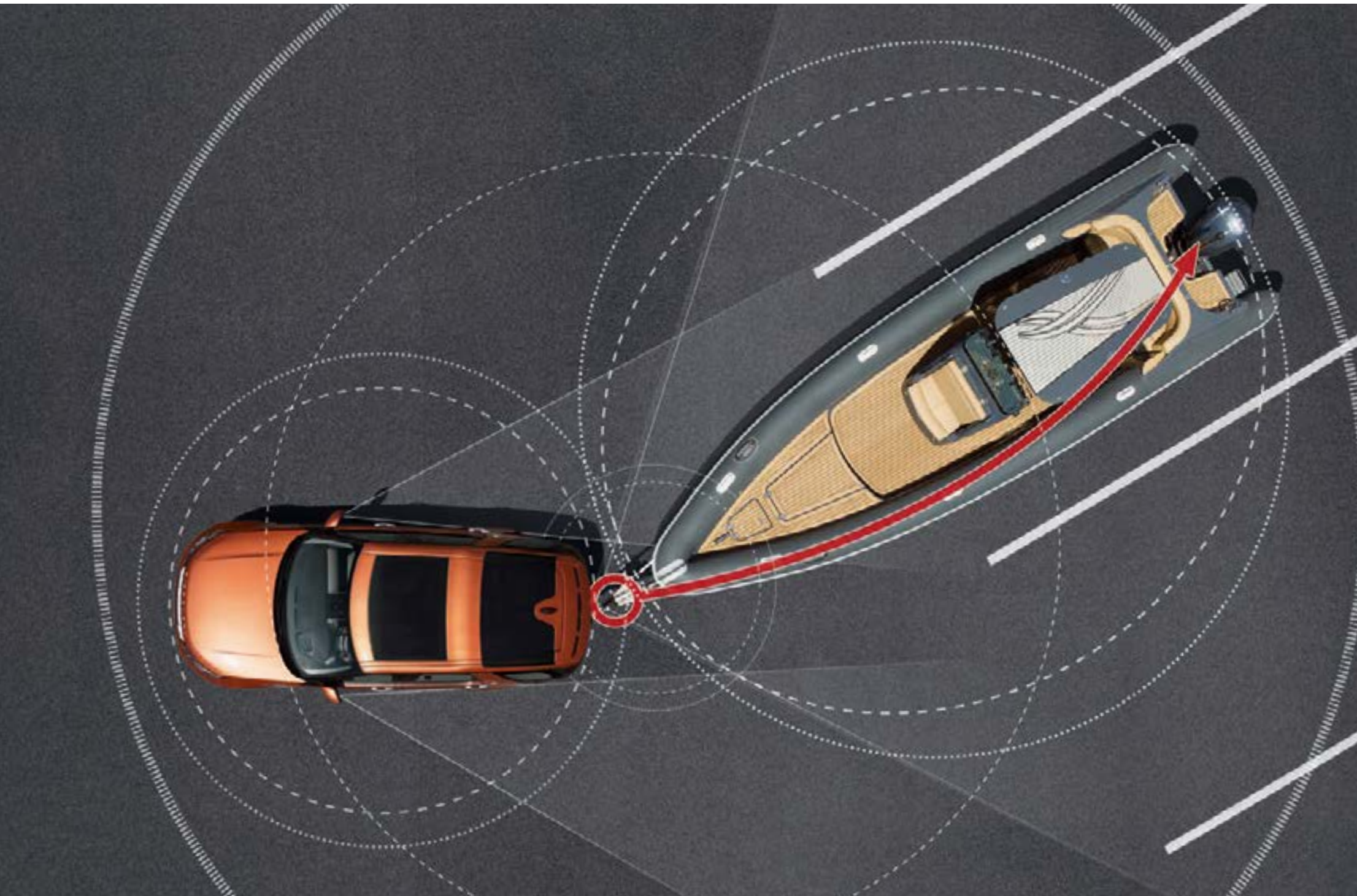

УДОСКОНАЛЕНА СИСТЕМА ДОПОМОГИ ПІД ЧАС БУКСИРУВАННЯ

Абсолютно новий Discovery має найбільш передову на сьогодні допоміжну систему руху заднім ходом під час буксирування причепа. Удосконалена система допомоги під час буксирування дає водію змогу спрямовувати причіп, просто дотримуючись його траєкторії на сенсорному екрані та контролюючи напрямку його руху за допомогою поворотної ручки системи Terrain Response 2 на центральній консолі. Цей спосіб є значно легшим і природнішим, ніж повертання керма, оскільки він дає можливість безпосередньо спрямовувати причіп у потрібному напрямку в межах одного поля зору. Водію при цьому не потрібно повертати кермо в протилежному напрямку, що відбувається під час звичайних маневрів. Ця система не лише значно зменшує навантаження на водія, але й підвищує маневреність та безпеку під час руху заднім ходом та попереджає водія про занос причепа. Удосконалена система допомоги під час буксирування пропонується виключно в комбінації із Системою камер кругового огляду, Допоміжною системою паркування 360° та Terrain Response 2. Для активації цієї системи потрібний буксирувальний пристрій, ухвалений компанією Land Rover.

Сумісність з функцією буксирування може впливати на причепа, оснащені світлодіодними ліхтарями. Будь ласка, проконсультуйтеся у найближчого дилера Land Rover для отримання додаткової інформації. Правила та норми буксирування залежать від ринку. Будь ласка, переконайтеся, що ви дотримуєтесь відповідного законодавства у вашій країні.

Стандартні комплектації та їх доступність можуть відрізнятися залежно від специфікації та ринку. Будь ласка, зверніться до найближчого дилера Land Rover для отримання додаткової інформації. Автомобіль на ілюстрації: HSE Luxury у кольорі Namib Orange.

СИСТЕМА КАМЕР КРУГОВОГО ОГЛЯДУ SURROUND CAMERA SYSTEM

Для повного, всебічного огляду, система кругового огляду із включенням функції огляду Т-подібних перехресть допомагає чітко бачити все на сенсорному екрані із повнокольоровим зображенням високої роздільної здатності. Використовуючи чотири цифрові камери, непомітно розміщених навколо автомобіля, система забезпечує практично повний перегляд на 360°, у тому числі вид зверху з пташиного польоту. Це ідеально підходить для більш складних водійських завдань, таких як буксирування яхти або фургона для коней, або подібних ситуацій. Функція допомоги при зачепленні та завантаженні причепа працює через цю систему без жодних проблем. Поряд з можливістю одночасного відображення декількох різних видів, ця технологія також може масштабуватися та панорамувати, забезпечуючи об'єкти та кути, як правило, нижче лінії зору.

СИСТЕМА СТАБІЛІЗАЦІЇ ПРИЧЕПА TRAILER STABILITY ASSIST

Система стабілізації причепа Trailer Stability Assist є функцією, що входить у стандартну комплектацію, яка реєструє коливання причепа і гасить їх, вибірково пригальмовуючи відповідні колеса, щоб уникнути потенційно небезпечних ситуацій.



ABOVE & BEYOND

ЗМІСТ

ТЕХНІЧНІ ХАРАКТЕРИСТИКИ

ЗНАЙТИ ДИЛЕРА

КОНФІГУРАТОР



КОМФОРТ ДЛЯ ВСІХ

АВТОМАТИЧНЕ РЕГУЛЮВАННЯ ВИСОТИ КУЗОВА

Завжди приємно прибути на місце призначення з комфортом, тому ми представляємо автоматичну систему адаптації висоти автомобіля*. Коли ви прибули у вибраний вами пункт призначення і запалення вимикається, або ремені безпеки знімаються, автомобіль знижується на 15 мм. Потім, коли ви відкриваєте двері, він знижується до висоти безперешкодного доступу на 40 мм нижче, що робить вихід - і посадку - набагато більш розслабленою і елегантнішою. Авто автоматично повертається до нормальної висоти їзди, коли ви виходите.

СИСТЕМА HOMELINK®

Універсальний передавач, пристосований до нижньої сторони дзеркала заднього виду в салоні. Цей передавач може бути запрограмований для управління аж трьома контрольованими за допомогою бездротових домашніх або офісних систем, таких як двері гаража, автоматичні ворота або охоронне освітлення. Замінивши окремі пристрої дистанційного керування, які зазвичай потрібні для кожної системи, водій більше не має шукати в салоні автомобіля потрібний йому пульт.

СИСТЕМА ІОНІЗАЦІЇ ПОВІТРЯ САЛОНУ

Ця технологія може сприяти покращенню самопочуття як водія, так і пасажирів, шляхом поліпшення якості повітря в салоні автомобіля, зниження рівня алергенів, повітряних бактерій та пов'язаних з ними запахів. Вона робить це шляхом іонізації частинок в повітрі, що робить їх атрактивними до поверхонь і, таким чином, допомагає очистити повітря. Вона може бути ввімкненою або вимкненою.

*У стандартній комплектації з електронною пневматичною підвіскою. Стандартні комплектації та їх доступність можуть відрізнятися залежно від специфікації та ринку. Будь ласка, зверніться до найближчого дилера Land Rover для отримання додаткової інформації. Автомобіль на ілюстрації: HSE Luxury, колір Silicon Silver.





ABOVE & BEYOND

ЗМІСТ

ТЕХНІЧНІ ХАРАКТЕРИСТИКИ

ЗНАЙТИ ДИЛЕРА

КОНФІГУРАТОР



ПАНОРАМНИЙ ДАХ

Повністю скляний панорамний дах (фіксований чи з відчиненням передньої частини), що пропонується як опція для SE, HSE та HSE Luxury, дарує відчуття простору, наповнює салон природним світлом і забезпечує чудову оглядовість. Усі ці переваги доступні всім людям у салоні, включно з пасажирами третього ряду сидінь.

Високоміцне скло має темне тонування, що дає змогу підтримувати комфортну температуру в салоні та захищати його і людей всередині від сонячних променів. Крім того, на автомобілях панорамним дахом передбачено електричні внутрішні шторки, що забезпечують додатковий комфорт.

РЕГУЛЬОВАНЕ ПІДСВІЧЕННЯ САЛОНУ

Опціональне регульоване підсвічення салону (стандарт у HSE Luxury) створює неповторну та вишукану атмосферу.

Ця функція дає вам змогу змінювати відтінок підсвічення під свій настрій. Ви можете вибрати з п'яти кольорів, включно Ice White, Moon Light і Racing Red.

КЛІМАТ-КОНТРОЛЬ

Для того, щоб інтер'єр підтримувався при ідеальній температурі, незалежно від погоди за вікном, Discovery має високоефективну систему клімат-контролю. В результаті неймовірно суворої програми розвитку, система була протестована в реальних умовах при температурах від -40 до +50°C.

Доступні чотири версії, починаючи від двозонний ручного кондиціонера або двозонної автоматичної системи до трьохзонної автоматичної системи, що включає окремі регулятори температури для водія, переднього пасажира і заднього сидіння. Також доступна чотирьохзонна преміальна система, яка має окреме клімат-контроль для водія, переднього пасажира та з обох сторін салону позаду.

Завдяки своїй незалежній можливості обігріву та охолодження, чотирьохзонна система дозволяє значно покращити відчуття розкоші для пасажирів заднього ряду, з декількома розетками на рівні обличчя та ніг.

СИДІННЯ

Функція підігріву передніх сидінь і крайніх сидінь другого ряду є стандартним обладнанням в S, SE і HSE. Новинкою для автомобіля цього класу є підігрів сидінь третього ряду, що пропонується як опція в HSE і HSE Luxury.

Функція підігріву та охолодження передніх сидінь і крайніх сидінь другого ряду, що забезпечує комфорт за будь-якої температури, пропонується як опція в HSE та як стандартне обладнання в HSE Luxury. Температуру для водія і пасажира можна задавати індивідуально через сенсорний екран.

Функція масажу на передніх сидіннях (опція в HSE Luxury) забезпечує максимальний комфорт. Водій і передній пасажир можуть вибрати свої індивідуальні програми через сенсорний екран. Це п'ять режимів різної інтенсивності: кожен забезпечує розслаблюючий масаж, даруючи комфорт як водію, так і передньому пасажирові.



Стандартні комплектації та їх доступність можуть відрізнятися залежно від специфікації та ринку. Будь ласка, зверніться до найближчого дилера Land Rover для отримання додаткової інформації. Інтер'єр на ілюстрації HSE Luxury, кольори Light Oyster/Espresso.

КОМФОРТ ДЛЯ ВСІХ 63

ДИЗАЙН

ХАРАКТЕРИСТИКИ

СИСТЕМА ДОПОМОГИ ВОДІЮ

КОМФОРТ ДЛЯ ВСІХ

ТРАНСМІСІЯ ТА ДВИГУНИ

КУЗОВ І ШАСІ

БЕЗПЕКА

ЕКОЛОГІЧНІСТЬ



ABOVE & BEYOND

ЗМІСТ

ТЕХНІЧНІ ХАРАКТЕРИСТИКИ

ЗНАЙТИ ДИЛЕРА

КОНФІГУРАТОР



КЛЮЧ – БРАСЛЕТ ACTIVITY KEY

Завдяки Activity Key ваше життя буде ще легшим і повнішим. Якщо ви не бажаєте носити із собою брелок, ви можете просто надягти цей зручний ключ-браслет. Його зроблено з міцного та повністю водонепроникного матеріалу, що дає вам можливість керувати яхтою, стрибати з парашутом чи займатися іншими активними видами спорту, маючи із собою ключ від автомобіля. Activity Key пройшов випробування в численних екстремальних умовах і спроможний витримувати занурення в воду на глибину до 30 м та діапазон температур від -40°C до +85°C.

Activity Key можна використовувати, щоб замикати та відмикати двері автомобіля. Виходячи, ви можете залишити звичайний брелок в автомобілі та потримати Activity Key біля багажних дверей, щоб замкнути їх. З міркувань безпеки звичайний брелок автоматично дезактивується. Замовляйте ключ-браслет як опцію в SE, HSE і HSE Luxury або як аксесуар, що встановлюється в центрі роздрібного продажу Land Rover.



Стандартні та додаткові комплектації можуть відрізнятися залежно від наявності на ринку. Будь ласка, зверніться до найближчого дилера Land Rover для отримання додаткової інформації.

Автомобіль на ілюстрації ліворуч: HSE Luxury, колір Silicon Silver.

КОМФОРТ ДЛЯ ВСІХ 65

ДИЗАЙН

ХАРАКТЕРИСТИКИ

СИСТЕМА ДОПОМОГИ ВОДІЮ

КОМФОРТ ДЛЯ ВСІХ

ТРАНСМІСІЯ ТА ДВИГУНИ

КУЗОВ І ШАСІ

БЕЗПЕКА

ЕКОЛОГІЧНІСТЬ



ABOVE & BEYOND

ЗМІСТ

ТЕХНІЧНІ ХАРАКТЕРИСТИКИ

ЗНАЙТИ ДИЛЕРА

КОНФІГУРАТОР



ДВИГУНИ

8-СТУПІНЧАТА АВТОМАТИЧНА КОРОБКА ПЕРЕДАЧ

Бензинові та дизельні двигуни Discovery доповнюються високотехнологічною 8-ступінчатою автоматичною коробкою передач з електронним керуванням, яка була спеціально налаштована інженерами Land Rover так, щоб забезпечити надзвичайно плавне і швидке перемикання передач. Вісім передавальних чисел розташовано максимально близько, щоб перехід на іншу передачу відбувався практично непомітно: кожне перемикання виконується лише за 200 мілісекунд.

До засобів керування належать пелюсткові перемикачі передач під кермом у стандартній комплектації, що дають водію змогу вручну контролювати перемикання передач.

Оптимізована легка 8-ступінчата автоматична коробка передач ідеально сполучається з бензиновим і дизельним двигунами, що мають високий крутний момент, і сприяє значному зниженню витрати палива.

Коробку передач спеціально налаштовано для максимально швидкого блокування гідротрансформатора, щоб зменшити проковзування та втрату енергії. Щоб значно знизити витрату палива в міських умовах, Система керування коробкою передач на холостих обертах знижує тягу на 70%, коли автомобіль нерухомий і двигун працює в на холостих обертах у режимі Drive.

Коли за вікном холодно, коробка передач вибирає понижену передачу, щоб двигун міг якнайшвидше прогрітися до оптимальної робочої температури.

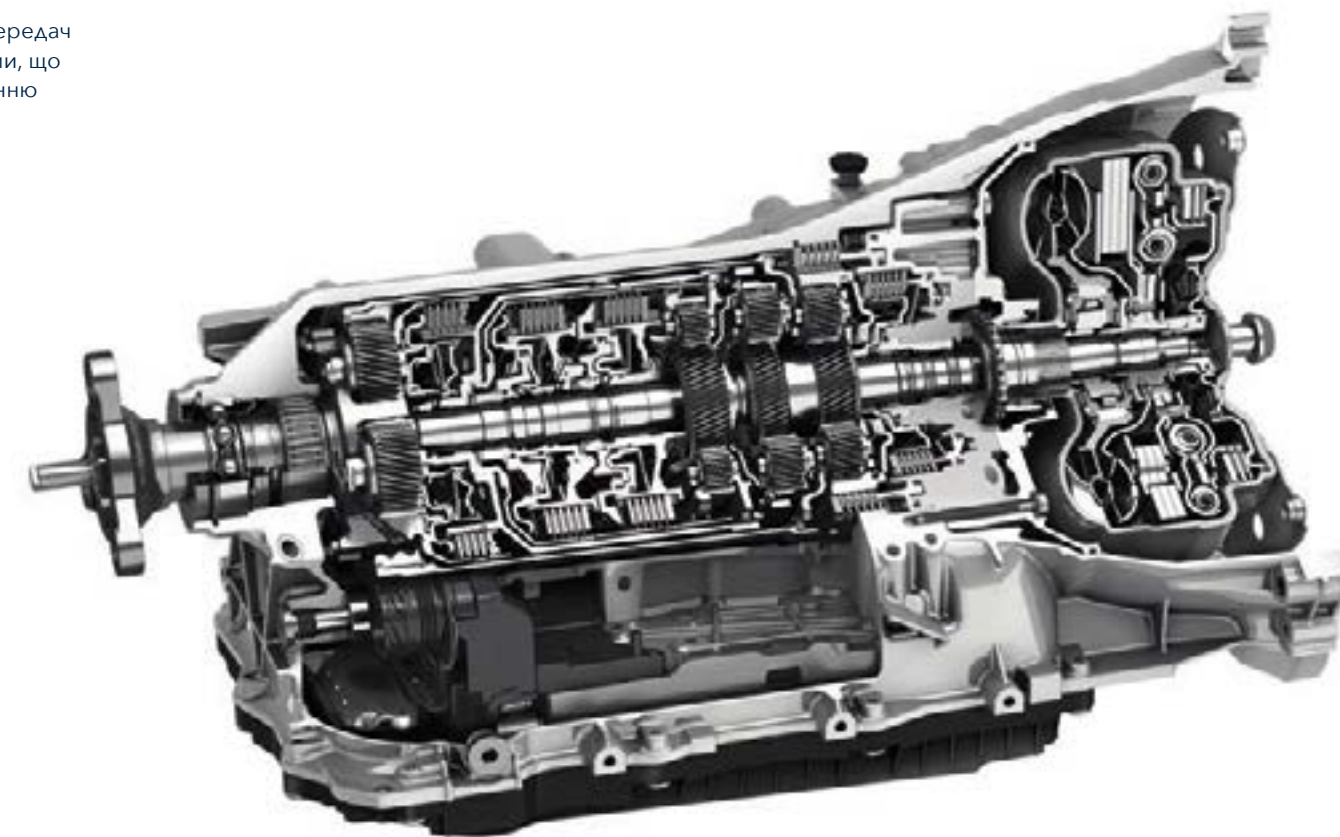

Автомобіль на ілюстрації ліворуч: HSE Luxury, колір Namib Orange.



ABOVE & BEYOND

ЗМІСТ

ТЕХНІЧНІ ХАРАКТЕРИСТИКИ

ЗНАЙТИ ДИЛЕРА

КОНФІГУРАТОР



ДИЗЕЛЬНІ ДВИГУНИ INGENIUM

TD4 180К.С.

4-циліндровий дизельний двигун Ingenium Land Rover забезпечує вражаючу продуктивність і вишуканість. Легковаговий повністю алюмінієвий 2,0-літровий двигун оснащений 16-клапанною головкою блоку з двома верхніми розподільними валами, що включає з системою зміни фаз газорозподілу для випускних клапанів та двотаврові балансирні вали для посилення витонченості.

Двигун використовує систему прямого вприску палива високого тиску останнього покоління з акумуляторною системою подачі палива та має єдиний турбонаддув зі змінним соплом турбіни та високоефективний інтеркулер для чудової реакції двигуна.

SD4 240К.С.

Це 240-сильна високопродуктивна версія дизельного двигуна Ingenium. Послідовні двоступеневі турбіни забезпечують ідеальне поєднання максимальної потужності та неперевершеної керованості на низькій швидкості.

Двигун має унікальний дизайн поршня та оптимізовані камери згоряння, що забезпечують збільшення потужності та обертового моменту.

Використовують соленоїдні форсунки, що працюють під високим тиском до 2200 бар зі збільшеною на 32,5 відсотка швидкістю потоку форсунки. Ці відкриття та закриття на надзвичайно високих швидкостях з максимальною точністю введення палива задля безпроблемного та більш економічного приводу.



ДИЗЕЛЬНИЙ ДВИГУН

TD6 258 К.С.

Discovery обладнаний 3,0-літровим дизельним двигуном із турбонаддувом від Land Rover останнього покоління. Його високоефективний дизайн використовує єдиний турбонаддув і технологію керамічних кулькопідшипників, що дозволяє зменшити тертя для плавної, більш безпосередньої передачі потужності на всіх обертах двигуна.

Двигун використовує восьми-сопловий низькопоточний інжектор, призначений для більш точного вприскування та поліпшення розпилення палива. Завдяки значному максимальному моменту у 600 Нм, Td6 здатний до вишуканої та плавної чутливої функціональності.

Система впуску з двома інтеркулерами забезпечує охолодження повітря, що надходить. Крім того, двигун оснащений новітньою інтелектуальною системою Stop/Start з тандемним соленоїдом для зниження споживання пального.



CO₂

CC

	ПРИСКОРЕННЯ 0-100 КМ/ГОД. (СЕКУНДА)	МАКСИМАЛЬНА ШВИДКІСТЬ (КМ/ГОД.)	ВИТРАТА ПАЛИВА Л/100 КМ 5 / 5 АЕРО* 7 / 7 АЕРО*	ВИКИДИ CO ₂ (Г/КМ) 5 / 5 АЕРО* 7 / 7 АЕРО*	ОБ'ЄМ (КУБ/СМ)
2,0л Td4 Дизельний Ingenium 180 К.С.	10.5	189	6.2 / 6.0* 6.3 / 6.1*	163 / 159* 166 / 162*	1,999
2,0л Sd4 Дизельний Ingenium 240 К.С.	8.3	207	6.4 / 6.3* 6.5 / 6.4*	168 / 165* 171 / 168*	1,999



CO₂

CC

	ПРИСКОРЕННЯ 0-100 КМ/ГОД. (СЕКУНДА)	МАКСИМАЛЬНА ШВИДКІСТЬ (КМ/ГОД.)	ВИТРАТА ПАЛИВА Л/100КМ	ВИКИДИ CO ₂ (Г/КМ)	ОБ'ЄМ (КУБ. СМ)
3,0л Td6 Дизельний 258 К.С.	8.1	209	7.2	189	2,993

*Коли транспортні засоби оснащені колесами «Аеро» та шинами з низьким опором коченню.

Наявність двигунів різниться між країнами. Будь ласка, зверніться до найближчого дилера Land Rover для отримання додаткової інформації. Офіційні цифри досліджень ЄС. Виключно з метою порівняння. Реальні цифри можуть відрізнятися.



ABOVE & BEYOND

ЗМІСТ

ТЕХНІЧНІ ХАРАКТЕРИСТИКИ

ЗНАЙТИ ДИЛЕРА

КОНФІГУРАТОР



БЕНЗИНОВИЙ ДВИГУН INGENIUM

Si4 300 К.С.

Новий 4-циліндровий 2,0-літровий бензиновий двигун Si4 використовує найсучасніші нововведення для покращення кожного аспекту продуктивності. Такі технології, як система підйому впускних клапанів із змінною геометрією, в поєднанні з системою зміни фаз газорозподілу для впускних клапанів, забезпечують максимальну ефективність, оптимізуючи як продуктивність, так і економічність використання палива. 300 К.С. двигун видає крутний момент до 400 Нм на 1500-4000 оборотів за хвилину і пропонує вдосконалену технологію підвищення потужності завдяки своєму турбокомпресору, що включає керамічні шарикопідшипники та колесо високопродуктивного компресора, за допомогою інновацій забезпечує найкращу з можливих продуктивність при запуску і характеристику розгін, при цьому забезпечуючи високу пікову потужність. Керована електронікою система розподілу потоку системи охолодження покращує розігрів двигуна, що призводить до зниження споживання палива та викидів.

БЕНЗИНОВИЙ ДВИГУН

Si6 340 К.С.

Двохроторний компресор повітря (нагнітач Рутса) з ротором протилежного напрямку обертання і перехресними лопатками встановлений у V-подібному сегменті між двома рядами циліндрів для компактних розмірів. Нагнітання повітря забезпечує лінійну передачу потужності та максимальну реактивність. Ось чому цей двигун за продуктивністю співставний із силовими агрегатами набагато більшого розміру, а за економічністю та екологічністю їх перевершує. Двигун V6 також оснащений подвійною системою незалежного регулювання фаз газорозподілу, яка управляє впускним і випускним клапанами, а також полегшеними поршнями з кільцями наднизького тертя, для підвищення продуктивності та ефективності. Для додаткової оптимізації роботи двигуна існує система подвійних балансирних валів протилежного обертання.

ХАРАКТЕРИСТИКИ ДВИГУНА

П'ять двигунів, доступних на Discovery, мають різні характеристики. Криві крутного моменту та потужності нижче ілюструють відмінності між ними. Скористуйтеся ними, щоб зробити свій вибір двигуна.

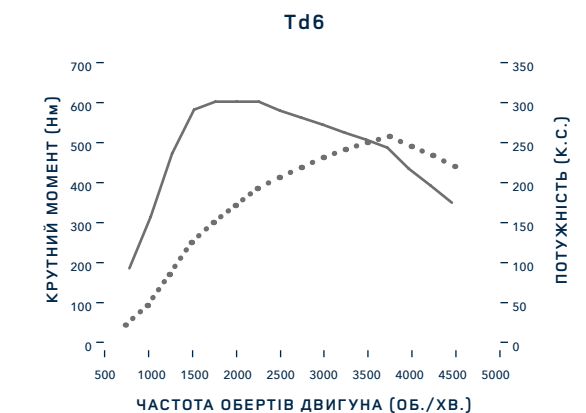
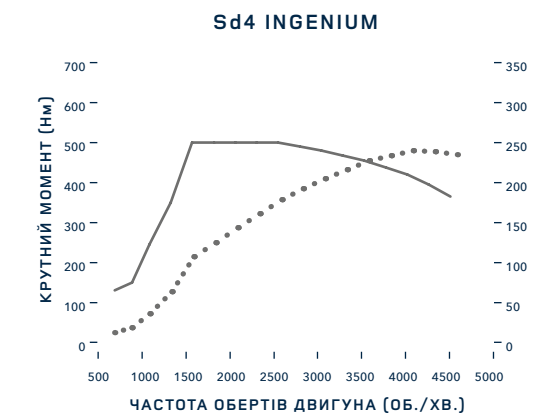
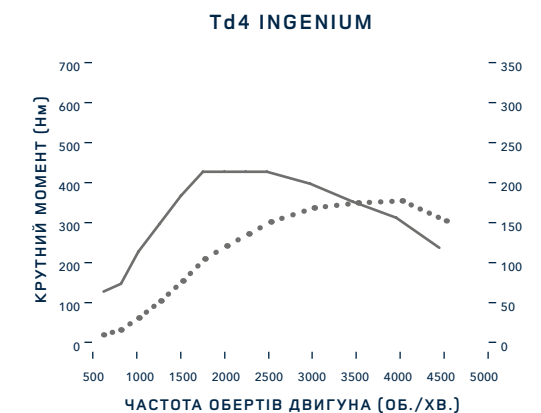
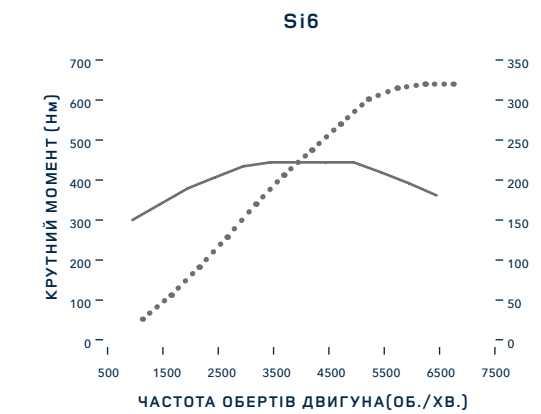
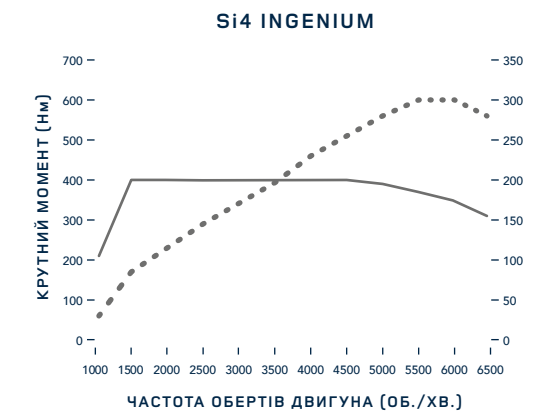

— Крутний момент (Нм)
..... Потужність (К.С.)

	ПРискорення 0-100 км/год. (секунда)	МАКСИМАЛЬНА ШВИДКІСТЬ (км/год)	ВИТРАТА ПАЛИВА л/100км 5 / 7	ВИКИДИ CO ₂ (г/км) 5 / 7	ОБ'ЄМ (куб. см.)
2,0л Si4 Бензиновий 300 К.С.	7,7	201	9,4 / 9,6	219 / 222	1,997
3,0л Si6 Бензиновий 340 К.С.	7,1	215	10,9	254	2,995



ABOVE & BEYOND

ЗМІСТ

ТЕХНІЧНІ ХАРАКТЕРИСТИКИ

ЗНАЙТИ ДИЛЕРА

КОНФІГУРАТОР

КУЗОВ І ШАСІ

МІЦНІСТЬ І НАДІЙНІСТЬ

ЛЕГКОВАГОВА КОНСТРУКЦІЯ

Завдяки сучасному цілісному алюмінієвому корпусу, Discovery має більший рівень продуктивності, а також підвищує міцність, стійкість та ефективність. Причому майже на 480 кг легший, ніж його попередник* - що дорівнює середній вазі п'яти дорослих, він також отримує переваги 4-циліндрового двигуна, що забезпечує поліпшену економію палива. На додаток до цього, завдяки використанню найсучасніших матеріалів і технології конструювання, автомобіль може легко приймати удари і наслідки, пов'язані з їзди по бездоріжжю.

НАЙСУЧАСНІША КОНСТРУКЦІЯ ЛЕГКОВАГОВОЇ ПІДВІСКИ

Ще одним ключовим фактором водійського хисту Discovery є легковагова конструкція підвіски.

В першу чергу виготовлена з легких алюмінієвих компонентів, підвіска є повністю незалежною, з широко розташованим подвійним важелем попереду і вдосконаленим багатоважільним розташуванням ззаду.

Концепцію підвіски було спеціально розроблено, щоб максимально збільшити вражаючий спектр можливостей абсолютно нового Discovery. Ця система забезпечує як спритність і маневреність, так і плавність ходу.

Для того, щоб побачити доступні варіанти підвіски Discovery, дивіться сторінку 35.

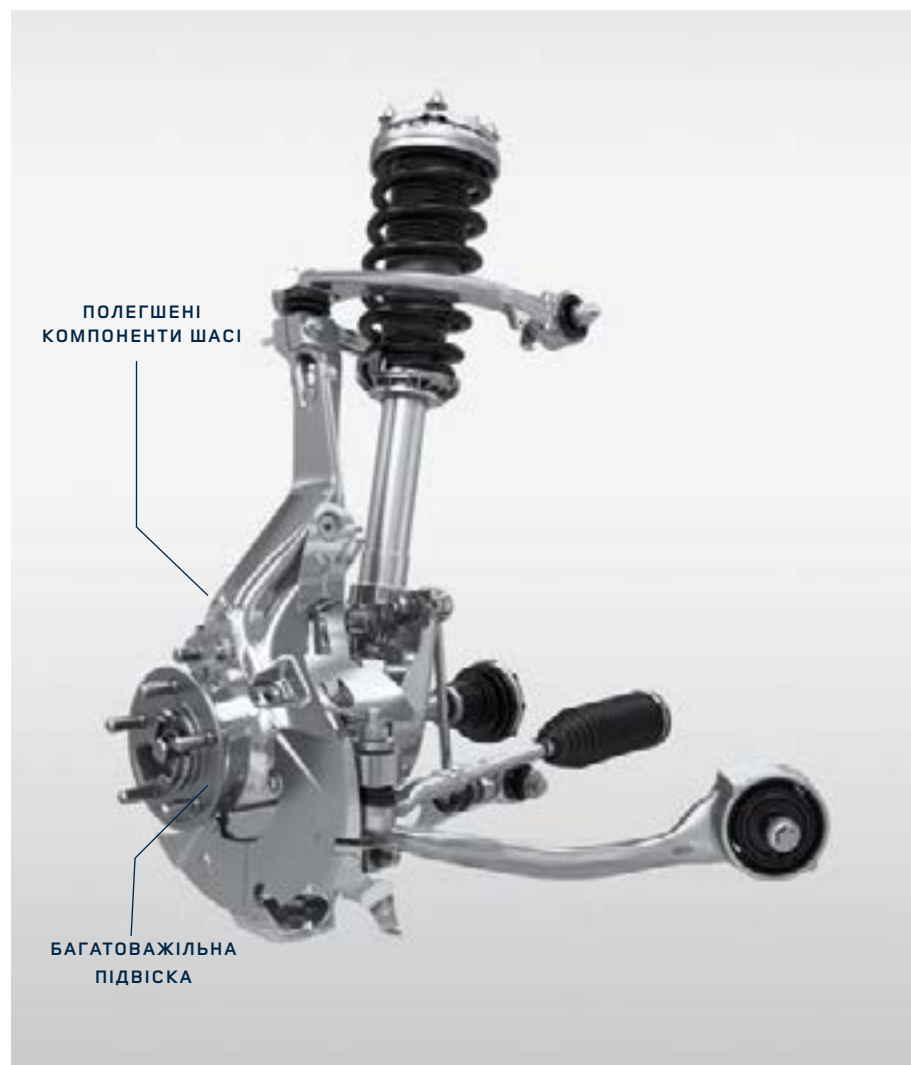

*Порівняння між Discovery V6 та Discovery Td4 Ingenium.

Наявність двигунів різниться між країнами. Будь ласка, зверніться до найближчого продавця Land Rover для отримання додаткової інформації.



ABOVE & BEYOND

БЕЗПЕКА

5* РЕЙТИНГА EURO NCAP

Discovery отримав максимальний п'ятизірковий рейтинг безпеки від Euro NCAP - Європейської програми оцінки нових автомобілів. У всіх варіантах, включаючи модель з сімома місцями, всі сидячі місця оцінюються таким чином, щоб забезпечити високий рівень захисту пасажирів. Discovery також має комплексний пакет безпеки для пасажирів, включаючи водійські та пасажирські подушки безпеки, а також бокові подушки безпеки та подушки безпеки для грудей.

ЗАБЕЗПЕЧЕННЯ БЕЗПЕКИ ПАСАЖИРА

Алюмінієвий кузов Discovery надійно захищає водія і пасажирів завдяки високоміцному та стійкому каркасу безпеки. Структура кузова була значно оптимізована за допомогою сучасних інструментів комп'ютерного моделювання, що дозволило інженерам проводити значну кількість віртуальних тестів задовго до виготовлення фізичних прототипів.

Пакет безпеки для пасажирів включає в себе всеосяжну систему подушок безпеки та системи обмеження, включаючи водійські та пасажирські подушки безпеки, бічні шторки, подушки безпеки для грудної клітини та переднатягувачі ременів безпеки*. Discovery має 6 подушок безпеки і 8 подушок безпеки, коли модель обладнана сімома місцями.

НАТЯГУВАЧІ РЕМЕНЯ БЕЗПЕКИ*

Діючи у поєднанні з подушками безпеки, вони забезпечують додатковий захист у випадку аварії з переднього боку, зменшуючи рух пасажирів вперед.

МІСЦЯ КРІПЛЕННЯ ISOFIX

До п'яти нижніх кріплень* ISOFIX/i-Size та пов'язаних з ними опорних точок встановлено на всіх трьох рядах сидінь**. Вони забезпечують оптимальну систему безпеки для фіксації дитячих крісел. Будь ласка, уточнюйте наявність у стандартній комплектації у місцевого дилера.

*Лише для передніх сидінь, крайніх сидінь другого ряду та сидінь третього ряду. Точки ISOFIX для переднього сидіння пропонуються лише в комбінації зі шкіряними сидіннями. **За наявності сидінь третього ряду, сидінь третього ряду. Стандартні комплектації та їх доступність можуть відрізнятися залежно від специфікації та ринку. Будь ласка, зверніться до найближчого дилера Land Rover для отримання додаткової інформації.

ШТОРКИ БЕЗПЕКИ З ДАТЧИКАМИ ПЕРЕКИДАННЯ

У разі бічного удару або перекидання для захисту голови розгортаються шторки.

СИСТЕМИ ДОПОМОГИ ПРИ ВОДІННІ ТА ПАРКУВАННІ

Discovery розроблений з урахуванням потреб безпеки. Існують екстенсивні засоби безпеки для водіння та паркування, включаючи систему автономного екстреного гальмування, систему моніторингу сліпих зон та систему розпізнавання транспортних засобів під час руху заднім ходом, систему допомоги при паркуванні та систему кругового огляду. До того ж, світлодіодні ліхтарі з продуманим дизайном заходять на борти автомобіля, щоб зробити покажчики повороту більш помітними, підвищуючи цим рівень безпеки. Адаптивні світлодіодні фари, доступні в якості опції для SE, HSE та HSE Luxury, об'єднують практичність з відмінним дизайном. Для більш спокійного водіння в нічний час, система адаптивного освітлення змінює світло, що розподіляється попереду автомобіля, так що промені наслідують вигини дороги.

Для перегляду діапазону доступних систем безпеки при водінні, будь ласка, дивись сторінки 50-51. Для перегляду діапазону доступних систем безпеки при паркуванні, будь ласка, дивись сторінки 52-53.

СИСТЕМА КОНТРОЛЮ РЕМЕНЯ БЕЗПЕКИ ПАСАЖИРІВ



ЗМІСТ

ТЕХНІЧНІ ХАРАКТЕРИСТИКИ

ЗНАЙТИ ДИЛЕРА

КОНФІГУРАТОР



СИСТЕМИ БЕЗПЕКИ

- 1 ПОДУШКА БЕЗПЕКИ ДЛЯ ВОДІЯ
- 2 БОКОВІ ПОДУШКИ БЕЗПЕКИ ДЛЯ ПАСАЖИРА
- 3 ШТОРКИ БЕЗПЕКИ

- 4 БОКОВІ ПОДУШКИ БЕЗПЕКИ ДЛЯ ГРУДЕЙ
- 5 ПЕРЕМІКАЧ ДЕАКТИВАЦІЇ ПОДУШКИ БЕЗПЕКИ ДЛЯ ПАСАЖИРА ПОПЕРЕДУ
- 6 НАТЯГУВАЧІ РЕМЕНЯ БЕЗПЕКИ

- 7 СИСТЕМА НАГАДУВАННЯ ПРО НЕПРИСТЕБНУТИЙ РЕМІНЬ БЕЗПЕКИ
- 8 ТОЧКИ КРІПЛЕННЯ ISOFIX/I-SIZE

Автомобіль на ілюстрації: HSE Luxury, колір Namib Orange, опціональний третій ряд сидінь.



ABOVE & BEYOND

ЗМІСТ

ТЕХНІЧНІ ХАРАКТЕРИСТИКИ

ЗНАЙТИ ДИЛЕРА

КОНФІГУРАТОР



ЕКОЛОГІЧНІСТЬ

ТУРБОТА ПРО НАВКОЛИШНЄ СЕРЕДОВИЩЕ

Discovery демонструє постійне прагнення компанії Land Rover до підвищення стабільної продуктивності своєї продукції та здатність та рішучість постачати транспортні засоби, які є актуальними та дуже бажаними. Наприклад, як частина нашої відданості зменшенню нашого впливу на навколишнє середовище, наш центр виробництва двигунів у Великобританії налічує більше 22 тисяч панелей сонячних батарей - найбільший дах із сонячними батареями у країні.

Discovery розроблений з періодом експлуатації, метою якого є використання менших ресурсів, більш екологічно стійких матеріалів та мінімізації викидів CO₂ протягом всього періоду експлуатації транспортного засобу. Його легка алюмінієва конструкція та оптимізовані силові агрегати зменшили вплив на навколишнє середовище від виробництва та розробки матеріалу, а також від його використання користувачами.

Discovery побудований на найсучасніших виробничих потужностях, які працюють на найвищих екологічних стандартах у будь-якій точці світу. Зосереджуючи увагу на інноваціях та ефективності у всіх аспектах своїх процесів, компанія досягла 30-відсоткового* зниження викидів CO₂ при експлуатації транспортного засобу.

Виробництво відходів на смітники знизилося на 79 відсотків* на транспортний засіб, а використання води зменшилося на 34 відсотків* на транспортний засіб. Інвестиції, зобов'язання та зосередженість у цих сферах продовжують підвищувати ефективність. Відповідальне управління ресурсами є невід'ємною частиною стратегії довгострокової стійкості компанії.

*Дані JLR 2014/15 порівняно з 2007.

**На основі результатів дослідження Jaguar Land Rover Life Cycle Assessment Discovery TDV6 у порівнянні з Discovery Sd4 Ingenium. Автомобіль на ілюстрації: HSE Luxury, колір Namib Orange.

ЛЕГКІ ТА ЕКОЛОГІЧНІ МАТЕРІАЛИ

Discovery включає в себе сталий дизайн та інтелектуальний підбір матеріалів. Використання алюмінію в структурі кузова дозволяє зменшити викиди CO₂ на 9 відсотків** за його період експлуатації.

Наша система роботи з алюмінієм замкнутого циклу також забезпечує повторне використання будь-якого надлишкового високоякісного алюмінію з листа у процесі штампування. Це зменшує потребу в виробництві первинного алюмінію, зберігає енергію та зменшує викиди CO₂ у виробництві матеріалів, одночасно підтримуючи найвищу якість алюмінію для наших транспортних засобів.

По можливості були використані перероблені матеріали, у тому числі до 50% алюмінію в корпусі з замкнутого циклу та переробки Моделі Discovery HSE Luxury використовують понад 19 кг переробленої пластмаси на панелі приладів, накладках колісної арки та бамперах, що допомагає зберегти більше 7850 тонн пластику під час періоду експлуатації транспортного засобу. Автомобіль розроблений таким чином, щоб відповідати вимогам 85 відсотків відновлюваності/повторного використання та 95 відсотків відновлюваності в кінці періоду експлуатації транспортного засобу.



ABOVE & BEYOND

ЗМІСТ

ТЕХНІЧНІ ХАРАКТЕРИСТИКИ

ЗНАЙТИ ДИЛЕРА

КОНФІГУРАТОР

DISCOVERY ПРОПОНУЄ ВАМ ВЕЛИКИЙ ВИБІР ВАРІАНТІВ ТА ГІБКІСТЬ У ПЕРСОНАЛІЗАЦІЇ ВАШОГО АВТОМОБІЛЯ.

80-81

1

**КРОК 1
ВИБЕРІТЬ ДВИГУН**

Ви можете обирати з ряду потужних бензинових або дизельних двигунів.

82-87

2

**КРОК 2
ВИБЕРІТЬ СПЕЦИФІКАЦІЮ**

Порівняйте стандартні комплектації кожної специфікації. Існує також вибір варіантів пакетів для персоналізації вашого автомобіля.

88-91

3

**КРОК 3
ВИБЕРІТЬ КОЛІР**

Виразіть себе за допомогою багатой палітри кольорів.

92-93

4

**КРОК 4
ВИБЕРІТЬ КОЛЕСА**

Багатий вибір варіантів дизайну, всі з яких чудово сполучаються зі сміливим силуетом автомобіля.

94-101

5

**КРОК 5
ВИБЕРІТЬ ІНТЕР'ЄР**

Вибираючи інтер'єр, ви можете персоналізувати його, обравши оптимальну конфігурацію сидіння, ідеальну комбінацію кольорів сидінь, матеріалів і декоративних накладок.

Ці три рішення допоможуть віддати належне і надати нового імпульсу почуттю власного стилю.

102-107

6

**КРОК 6
ВИБЕРІТЬ АКСЕСУАРИ**

Цей асортимент стильних і практичних аксесуарів може бути адаптований до будь-якого способу життя.

Користуючись такими сторінками, ви за допомогою декількох простих кроків зможете створити автомобіль, який стане втіленням Вашої індивідуальності.

Ви зможете вибрати двигун, модуль, кольори кузова та салону, колеса, оздоблення та маленькі, але важливі деталі для персоналізації.

Якщо Ви хочете втілити в життя обрані опції, скористайтесь онлайн-конфігуратором на сайті: landrover.ua

108-109

ТЕХНІЧНІ ДЕТАЛІ

Технічна інформація та дані щодо розмірів, ходових та технічних характеристик.



ABOVE & BEYOND

ЗМІСТ

ТЕХНІЧНІ ХАРАКТЕРИСТИКИ

ЗНАЙТИ ДИЛЕРА

КОНФІГУРАТОР

КРОК 1
ОБЕРІТЬ ВАШ ДВИГУН



ДВИГУНИ, ХОДОВІ ХАРАКТЕРИСТИКИ ТА ВИТРАТА ПАЛЬНОГО

Discovery забезпечує високу продуктивність завдяки своїй передовій лінійці вишуканих і економічно ефективних бензинових та дизельних двигунів, які діють в парі з плавною і чутливою 8-ступінчатою автоматичною коробкою передач.

	ДИЗЕЛЬ						БЕНЗИН			
	2.0L Td4		2.0L Sd4		3.0L Td6		2.0L Si4		3.0L Si6	
	АВТОМАТИЧНА КПП		АВТОМАТИЧНА КПП		АВТОМАТИЧНА КПП		АВТОМАТИЧНА КПП		АВТОМАТИЧНА КПП	
ПОТУЖНІСТЬ	180		240		258		300		340	
Привод	AWD		AWD		AWD		AWD		AWD	
Потужність кВт / об./хв.	132 / 4000		177 / 4000		190 / 3750		221 / 5500		250 / 6500	
Крутний момент	430 / 1500		500 / 1500		600 / 1750-2250		400 / 1500-4000		450 / 3500-5000	
Об'єм	1999		1999		2993		1997		2995	
Кількість циліндрів	4		4		6		4		6	
Кількість клапанів на циліндр	4		4		4		4		4	
Розташування циліндрів			Поздовжнє в лінію		Поздовжнє V6		Поздовжнє в лінію		Поздовжнє V6	
ЕКОНОМІЯ ПАЛИВА										
Сидіння	5 / 5 Аеро*		7 / 7 Аеро*		5 / 5 Аеро*		7 / 7 Аеро*		5 / 5 Аеро*	
Міський цикл	л/100 км		л/100 км		л/100 км		л/100 км		л/100 км	
Позаміський цикл	л/100 км		л/100 км		л/100 км		л/100 км		л/100 км	
Змішаний цикл	л/100 км		л/100 км		л/100 км		л/100 км		л/100 км	
CO ₂ Викиди у міському циклі	г/км		г/км		г/км		г/км		г/км	
CO ₂ Викиди у позаміському циклі	г/км		г/км		г/км		г/км		г/км	
CO ₂ Викиди у змішаному циклі	г/км		г/км		г/км		г/км		г/км	

СПЕЦИФІКАЦІЇ ТА ДВИГУНИ

	S	SE	HSE	HSE LUXURY
2,0л Td4 Дизельний Ingenium 180 К.С.	■	■	■	■
2,0л Sd4 Дизельний Ingenium 240 К.С.	■	■	■	■
3.0L Td6 Дизельний 258 К.С.	■	■	■	■
2,0л Si4 Ingenium Бензиновий 300 К.С.	■	■	■	■
3.0L Si6 Бензиновий 340 К.С.	-	■	■	■

■ Стандартна комплектація □ Опціональна комплектація - Не доступно.

*Коли транспортні засоби оснащені колесами «Аеро» та шинами з низьким коефіцієнтом тертя.

Наявність двигунів різниться між країнами. Будь ласка, зверніться до найближчого дилера Land Rover для додаткової інформації.
Офіційні цифри досліджень ЄС. Виключно з метою порівняння. Реальні цифри можуть відрізнитися. Попередження про низький запас палива приблизно на відмітці 9 л. Автомобіль на ілюстрації ліворуч: HSE Luxury, колір Namib Orange.

Відвідайте сайт landrover.ua, щоб сконфігурувати ваш автомобіль в Інтернеті.

ДВИГУН

МОДЕЛЬ

КОЛІР

КОЛЕСА

ІНТЕР'ЄР

АКСЕСУАРИ

ТЕХНІЧНІ ДЕТАЛІ



ABOVE & BEYOND

ЗМІСТ

ТЕХНІЧНІ ХАРАКТЕРИСТИКИ

ЗНАЙТИ ДИЛЕРА

КОНФІГУРАТОР

КРОК 2
ВИБЕРІТЬ МОДЕЛЬ ТА ОПЦІЇ

2

КОЖНА СПЕЦИФІКАЦІЯ МАЄ ВИБІР УНІКАЛЬНИХ ФУНКЦІЙ

Цей посібник допоможе вам обрати ідеальний Discovery. На наступних сторінках ви побачите стандартні комплектації для кожної специфікації.

DISCOVERY S



- Решітка радіатора кольору Narvik Black
- Бокові вентиляційні отвори кольору Narvik Black
- Дверні ручки кольору кузова
- Напис «Discovery» кольору Brunel
- Буксирувальні петель у стилі Anthracite
- Обігрів бокових дзеркал
- Обігрів вітрового скла
- 19-дюймові легкосплавні диски «Style 5021» з 5 подвійними спицями*

- Пакет сидінь 1, сидіння з тканини з механічним регулювання сидінь у 8-ми положеннях
- Автономна система екстреного гальмування
- Технологія дотримання смуги руху
- Аудіо система на 125 Вт з 6-ма динаміками
- Кондиціонер.

DISCOVERY SE



Додатково до комплектації S плюс:

- Підсвітка салону
- DAB радіо
- Система допомоги при паркуванні при русі заднім ходом
- Датчики дощу
- Автоматичні фари.

Замість опцій комплектації S:

- Решітка радіатора кольору Dark Atlas з чорним - обрамленням
- Бокові вентиляційні решітки Dark Atlas з чорним - обрамленням
- Кришки буксирувальних петель Dark Techno Silver
- Двозональний клімат контроль
- Дверні дзеркала з електричним складанням та обігрівом
- Вдосконалена аудіо система Touch Pro на 250 Вт на 10 динаміків.

DISCOVERY HSE



Додатково до комплектації SE:

- Задні світлодіодні ходові вогні Signature hi-line
- Безключова система доступу
- Двері багажного відділення з електроприводом
- Передні парктроніки
- Камера заднього виду
- Функція автоматичного переключення ближнє/далнє світло (AHBA).

Замість опцій комплектації SE:

- Решітка радіатора ус стили Atlas кольору Narvik Black
- Бокові вентиляційні отвори Atlas кольору Narvik
- Кришки буксирувальних петель White Silver
- 20-дюймові 5-спицеві диски «Style 5011»**
- Інтерактивна панель приладів
- Аудіо система Meridian™ Touch Pro на 380 Вт та 10 динаміками та двоканальним сабвуфером
- Пакет сидінь 3, шкіряні сидіння з електричним регулюванням та 12 налаштуваннями з функцією пам'яті для сидіння водія.

DISCOVERY HSE LUXURY



Додатково до комплектації HSE:

- Передні протитуманні фари
- Вітрове скло що відбиває інфрачервоні промені
- Панорамний дах з зсувним люком, з - електричною шторкою
- Автоматичне затамнення дзеркала заднього виду
- Контроль стану втоми водія
- Система розпізнавання дорожніх знаків та система інтелектуального обмеження швидкості.

Замість опцій комплектації HSE:

- Напис «Discovery» кольору Atlas
- Дверні ручки кольору кузова з обрамленням Atlas
- 20-дюймові 10-спицеві диски «Style 1011»
- Тризональний клімат контроль
- Аудіо система об'ємного звучання Meridian™ Surround Sound Touch Pro на 825 Вт та 14 динаміків і двоканальним сабвуфером
- Налаштовуване декоративне освітлення інтер'єру
- Пакет сидінь 4, сидіння зі шкіри Windsor та електричним регулювання сидінь та 16 налаштуваннями з функцією пам'яті для сидіння водія.

*Si6 340 К.С. моделі S та SE будуть мати 20-дюймові легкосплавні диски з 5 двоєними спицями «Style 5011» (не зображено).

Стандартні комплектації та їх доступність можуть відрізнятися залежно від специфікації та ринку. Будь ласка, зверніться до найближчого дилера Land Rover для отримання додаткової інформації. Для перегляду повного переліку стандартних та опційних комплектацій, доступних для кожної моделі компанії Discovery, будь ласка, перегляньте Вказівник технічних характеристик та цін, що додається, або відвідайте сайт landrover.ua

**Si6 340 К.С. моделі будуть мати 20-дюймові диски з 10 двоєними спицями «Style 1011» (не зображено).

Відвідайте сайт landrover.ua, щоб сконфігурувати ваш автомобіль в Інтернеті.

ДВИГУН

МОДЕЛЬ

КОЛІР

КОЛЕСА

ІНТЕР'ЄР

АКСЕСУАРИ

ТЕХНІЧНІ ДЕТАЛІ



ABOVE & BEYOND

ЗМІСТ

ТЕХНІЧНІ ХАРАКТЕРИСТИКИ

ЗНАЙТИ ДИЛЕРА

КОНФІГУРАТОР

КРОК 2
ОБЕРІТЬ ВАШУ МОДЕЛЬ



ПЕРСОНАЛІЗУЙТЕ ВАШ DISCOVERY

ПАКЕТ ОПЦІЙ DYNAMIC DESIGN PACK

Самовпевнений. Привертає увагу. Ця опція, доступна для HSE та HSE Luxury*, дозволяє вам ще більше покращити впізнавані дизайнерські ознаки Discovery. Унікальний дизайн переднього бампера додає екстер'єру спортивності.

21-дюймові легкосплавні колеса з покриттям Satin Dark Grey або 22-дюймові легкосплавні колеса з покриттям Satin Dark Grey Diamond Turned, а також контрастний дах** чорного чи сірого кольору роблять автомобіль ще ефектнішим. Елементи чорного кольору, що додатково прикрашають його зовнішність, включають ексклюзивну сітчасту решітку радіатора, бокові вентиляційні решітки, напис «Discovery» на капоті та багажних дверях, накладки на багажних дверях та дзеркалах.

Ретельно відібрані деталі інтер'єру підсилюють ефект від трьох комбінацій кольорів шкіряного оздоблення Windsor, що має такі елементи преміум, як контрастний шов та вузький кант

Цей образ завершують бокові бруси центральної консолі Dark Brushed Aluminium та оригінальна декоративна накладка Titanium Mesh. Додаткову нотку розкоші привносять ексклюзивні текстильні килимки класу преміум, покриття Bright для пелюсткових перемикачів передач та алюмінієві спортивні педалі.

Доповнюючи пакет опцій Dynamic Design Pack, обирайте з наших опціональних 21-дюймових легкосплавних дисків з темно-сірим покриттям або 22-дюймових легкосплавних дисків з темно-сірим покриттям та оздобленням Diamond Turned. Інші опційні колеса також доступні. Варіанти вибору наведено на сторінці 92-93.



Декоративна накладка на задніх дверях



Сидіння у кольорі Ебоні з контрастним мікрокантуванням у кольорі Light Oyster



Декоративна накладка Titanium Mesh



Легкосплавні диски з темно-сірим покриттям та оздобленням Diamond Turned

*Не доступно з двигуном Td4. **Колір контрастного даху залежить від кольору кузова. Будь ласка, дивіться сторінку 88-91 для інформації щодо доступності. Стандартні комплектації та їх доступність можуть відрізнятися залежно від специфікації та ринку. Будь ласка, зверніться до найближчого продавця Land Rover для отримання актуальної інформації. Дах у кольорі корпусу також доступний.



ABOVE & BEYOND

ЗМІСТ

ТЕХНІЧНІ ХАРАКТЕРИСТИКИ

ЗНАЙТИ ДИЛЕРА

КОНФІГУРАТОР

КРОК 2
ВИБЕРІТЬ МОДЕЛЬ ТА ОПЦІЇ



ПЕРСОНАЛІЗУЙТЕ ВАШ DISCOVERY

ПАКЕТ ОПЦІЙ BLACK DESIGN PACK

Для вражаючого ефекту Discovery можна персоналізувати за допомогою опційного пакету Black Design Pack для моделей SE, HSE та HSE Luxury. Пакет опцій Black Design Pack доступний з усіма варіантами кольору кузова та включає решітку радіатора, вентиляційні отвори у крилі та накладки зовнішніх дзеркал у кольорі Narvik Black, з написом 'DISCOVERY' чорного кольору на капоті і багажнику.

Доповнюючи пакет опцій Black Design Pack, обирайте з наших опціональних 20, 21 та 22-дюймових* легкосплавних дисків з чорним глянцевою покриттям. Інші опційні колеса також доступні. Варіанти вибору наведено на сторінці 92-93.



Решітка радіатора у кольорі Narvik Black



Опціональні легкосплавні диски чорним глянцевою покриттям



Накладки зовнішніх дзеркал у кольорі Narvik Black



Вентиляційні отвори у крилі у кольорі Narvik Black

*22-дюймові диски доступні тільки для моделей HSE та HSE Luxury.

Стандартні комплектації та їх доступність можуть відрізнятися залежно від специфікації та ринку. Будь ласка, зверніться до найближчого дилера Land Rover для отримання додаткової інформації.

ДВИГУН

МОДЕЛЬ

КОЛІР

КОЛЕСА

ІНТЕР'ЄР

АКСЕСУАРИ

ТЕХНІЧНІ ДЕТАЛІ



ABOVE & BEYOND

ЗМІСТ

ТЕХНІЧНІ ХАРАКТЕРИСТИКИ

ЗНАЙТИ ДИЛЕРА

КОНФІГУРАТОР

КРОК 3
ОБЕРІТЬ КОЛІР

3

ОБЕРІТЬ КОЛІР

Після того як ви обрали відповідну комплектацію Discovery, вам належить вибрати колір кузова. Глибокий багатий глянець, мерехтливий металік з благородною патиною - ми використовуємо новітні технології, що дозволяють добиватися дивовижної текстури. Наші однотонні фарби створюють глибокий рівний колір. Блиск фарб металік незмінно притягує погляди. А насиченість і благородне сяйво фарб металік класу преміум робить автомобіль ще більш харизматичним.

Колір Fuji White (однотонний)

Опціональний контрастний колір даху*

Чорний Сірий



Колір Yulong White (металік)

Колір опціонального контрастного даху*

Чорний Сірий



Колір Indus Silver (металік)

Колір опціонального контрастного даху*

Чорний Сірий



Колір Narvik Black (однотонний)

Опціональний контрастний колір даху*

Сірий



Колір Corris Grey (металік)

Колір опціонального контрастного даху*

Чорний



*Контрастний дах доступний тільки у якості пакетів опцій Dynamic Design Packs.

Наявність кольорів кузовної фарби залежить від моделі та часу року. Будь ласка, зверніться до найближчого дилера Land Rover для додаткових деталей.



ABOVE & BEYOND

ЗМІСТ

ТЕХНІЧНІ ХАРАКТЕРИСТИКИ

ЗНАЙТИ ДИЛЕРА

КОНФІГУРАТОР

КРОК 3
ОБЕРІТЬ КОЛІР

Колір Loire Blue (металік)
Колір Опціонального контрастного даху*
Чорний Сірий



Колір Santorini Black (металік)
Колір опціонального контрастного даху*
Сірий



Колір Phoenix Orange (преміум-металік)
Колір опціонального контрастного даху*
Чорний Сірий



Колір Farallon Black (преміум-металік)
Колір опціонального контрастного даху*
Сірий



Колір Вугон Blue (металік)
Колір опціонального контрастного даху*
Чорний Сірий



Колір Silicon Silver (преміум-металік)
Колір опціонального контрастного даху*
Чорний



Колір Carpathian Grey (преміум-металік)
Колір опціонального контрастного даху*
Чорний Сірий





ABOVE & BEYOND

ЗМІСТ

ТЕХНІЧНІ ХАРАКТЕРИСТИКИ

ЗНАЙТИ ДИЛЕРА

КОНФІГУРАТОР

КРОК 4
ОБЕРІТЬ ДИСКИ

4

ОБЕРІТЬ ДИСКИ



19-ДЮЙМОВІ З 5 ЗДВОЄНИМИ СПИЦЯМИ 'STYLE 5021'



20-ДЮЙМОВІ З 5 ЗДВОЄНИМИ СПИЦЯМИ 'STYLE 5011'



20-ДЮЙМОВІ З 5 ЗДВОЄНИМИ СПИЦЯМИ 'STYLE 5011' З ЧОРНИМ ГЛЯНЦЕВИМ ПОКРИТТЯМ



21-ДЮЙМОВІ З 9 СПИЦЯМИ 'STYLE 9002' З ОЗДОБЛЕННЯМ DIAMOND TURNED



21-ДЮЙМОВІ З 10 ЗДВОЄНИМИ СПИЦЯМИ 'STYLE 1012'



21-ДЮЙМОВІ З 10 ЗДВОЄНИМИ СПИЦЯМИ 'STYLE 1012' З ЧОРНИМ ГЛЯНЦЕВИМ ПОКРИТТЯМ



21-ДЮЙМОВІ З 5 ЗДВОЄНИМИ СПИЦЯМИ 'STYLE 5025' З ТЕМНО-СІРИМ ПОКРИТТЯМ (4)



20-ДЮЙМОВІ З 10 ЗДВОЄНИМИ СПИЦЯМИ 'STYLE 1011'



20-ДЮЙМОВІ АЕРО З 10 СПИЦЯМИ 'STYLE 1035' (3)



20-ДЮЙМОВІ АЕРО З 10 СПИЦЯМИ 'STYLE 1035' З ОЗДОБЛЕННЯМ DIAMOND TURNED (3)



21-ДЮЙМОВІ З 9 СПИЦЯМИ 'STYLE 9002'



22-ДЮЙМОВІ З 5 ЗДВОЄНИМИ СПИЦЯМИ 'STYLE 5011'



22-ДЮЙМОВІ З 5 ЗДВОЄНИМИ СПИЦЯМИ 'STYLE 5011' З ЧОРНИМ ГЛЯНЦЕВИМ ПОКРИТТЯМ



22-ДЮЙМОВІ З 5 ЗДВОЄНИМИ СПИЦЯМИ 'STYLE 5025' З ТЕМНО-СІРИМ ПОКРИТТЯМ ТА ОЗДОБЛЕННЯМ DIAMOND TURNED (4)



22-ДЮЙМОВІ З 5 ЗДВОЄНИМИ СПИЦЯМИ 'STYLE 5025' ПОЛІРОВАНІ (5)

КОД ОПЦІЇ	S	SE	HSE	HSE LUXURY
-----------	---	----	-----	------------

ДИСКИ

19-дюймові колісні диски з 5 здвоєними спицями 'Style 5021'		■(1)	-	-
20-дюймові колісні диски з 5 здвоєними спицями 'Style 5011'	031HG	□(2)	■(1)	-
20-дюймові колісні диски з 5 здвоєними спицями 'Style 5011' з чорним глянцеви́м покриттям	031HJ	-	□	□
20-дюймові колісні диски з 10 здвоєними спицями 'Style 1011'	031HH	□	□(2)	■
20-дюймові Аеро з 10 спицями 'Style 1035' (3)	031GJ	□	□	□
20-дюймові Аеро з 10 спицями 'Style 1035' з оздобленням Diamond Turned (3)	031NI	□	□	□
21-дюймові колісні диски з 9 спицями 'Style 9002'	031HK	-	□	□

21-Дюймові та 22-дюймові диски доступні тільки з пневматичною підвіскою з електричним керуванням. Стандартні комплектації та їх доступність можуть відрізнятися залежно від специфікації та ринку. Будь ласка, зверніться до найближчого продавця Land Rover для отримання додаткової інформації.

КОД ОПЦІЇ	S	SE	HSE	HSE LUXURY
-----------	---	----	-----	------------

ДИСКИ

21-дюймові колісні диски з 9 спицями 'Style 9002' з оздобленням Diamond Turned	031HM	-	-	□	□
21-дюймові колісні диски з 10 здвоєними спицями 'Style 1012'	031HL	-	□	□	□
21-дюймові колісні диски з 10 здвоєними спицями 'Style 1012' з чорним глянцеви́м покриттям	031HN	-	□	□	□
21-дюймові колісні диски з 5 здвоєними спицями 'Style 5025' з темно-сірим покриттям (4)	031GD	-	-	□	□
22-дюймові колісні диски з 5 здвоєними спицями 'Style 5011'	031GE	-	□	□	□
22-дюймові колісні диски з 5 здвоєними спицями 'Style 5011' з чорним глянцеви́м покриттям	031GF	-	-	□	□
22-дюймові колісні диски з 5 здвоєними спицями 'Style 5025' з темно-сірим покриттям та оздобленням Diamond Turned	031GH	-	-	□	□
22-дюймові колісні диски з 5 здвоєними спицями 'Style 5025' поліровані (5)	VPLRW0117	□	□	□	□

21-Дюймові та 22-дюймові диски доступні тільки з пневматичною підвіскою з електричним керуванням. Стандартні комплектації та їх доступність можуть відрізнятися залежно від специфікації та ринку. Будь ласка, зверніться до найближчого дилера Land Rover для отримання додаткової інформації.

■ Стандарт □ Опція - Не пропонується.

(1) Не доступно з двигуном Si6. (2) Легкосплавні диски зі стандартної комплектації з двигуном Si6. (3) Доступно тільки з двигунами Td4 та Sd4 Ingenium, пневматичною підвіскою з електричним керуванням, функцією Active Vanes і шинами з низьким коефіцієнтом тертя.

■ Стандарт □ Опція - Не пропонується.

(4) Не доступно з двигуном Td4 Ingenium. (5) Аксесуари до дисків повинні бути обрані зі стандартним або опційним колесом і доступні за додаткову оплату. Потребує шину 285.

Відвідайте сайт landrover.ua щоб сконфігурувати ваш автомобіль в Інтернеті.

93

ДВИГУН

МОДЕЛЬ

КОЛІР

КОЛЕСА

ІНТЕР'ЄР

АКСЕСУАРИ

ТЕХНІЧНІ ДЕТАЛІ

5

ОБЕРІТЬ ІНТЕР'ЄР – КОНФІГУРАЦІЯ СІДІНЬ



Задні сидіння з електричним регулюванням нахилу спинок

Доступні в якості опції на HSE та HSE Luxury з додатковими сидіннями у третьому ряду, ці сидіння мають можливість руху вперед/назад рух на 160 мм, що дозволяє справді гнучко використовувати простір багажника або максимально збільшити простір для ніг на місці пасажера. Сидіння також змінюють нахил на до 27° і дозволяють забезпечити ще більший комфорт та зручність.

Сидіння зі співвідношенням 60:40 з регулюванням у поздовжньому напрямку і за нахилом спинки (не зображено)

Стандартна п'ятимісна конфігурація салону 60:40 включає три зручні задні сидіння та лючок для довгих предметів.



Сім повнорозмірних сидінь, розміщених амфітеатром

Акуратно інтегрований опційний третій ряд сидінь дає вам ще більшу універсальність, третій ряд легко доступний лише за допомогою одного натиску кнопки. На моделях HSE і HSE Luxury, третій ряд має можливість підігрівання, вперше для свого сегмента, а також можливість складання за допомогою електроприводу.

Discovery легко виконає роботу з завантаження вас та ще шести інших дорослих у найкомфортнішу та найсучаснішу атмосферу.



ABOVE & BEYOND

ЗМІСТ

ТЕХНІЧНІ ХАРАКТЕРИСТИКИ

ЗНАЙТИ ДИЛЕРА

КОНФІГУРАТОР

КРОК 5
ОБЕРІТЬ ВАШ ІНТЕР'ЄР

ОБЕРІТЬ ІНТЕР'ЄР: СПОЛУЧЕННЯ КОЛЬОРІВ

Тепер, коли ви обрали свою модель, Ви можете скористатись цією таблицею, щоб обрати ідеальне поєднання кольору інтер'єру, кольору кузова та декоративних вставок в салоні.

ЕКСКЛЮЗИВНО ДЛЯ ПАКЕТУ ОПЦІЙ COMPLETE DYNAMIC DESIGN PACK

	A	B	C	D	E	F	G	H
СПОЛУЧЕННЯ КОЛЬОРІВ	КОЛІР EBONY / EBONY (сторінка 98)	КОЛІР ACORN / EBONY (сторінка 99)	КОЛІР LIGHT OYSTER / ESPRESSO (сторінка 99)	КОЛІР VINTAGE TAN / EBONY (сторінка 98)	КОЛІР GLACIER / EBONY (сторінка 99)	КОЛІР EBONY / EBONY з елементами у кольорі Light (сторінка 100)	КОЛІР EBONY / EBONY з елементами у кольорі Pimento (сторінка 100)	КОЛІР LIGHT OYSTER / КОЛІР EBONY з елементами у кольорі Reims Blue (сторінка 100)
КОЛІР ІНТЕР'ЄРУ								
Колір сидінь	Колір Ebony	Колір Acorn	Колір Light Oyster	Колір Vintage	Колір Glacier	Колір Ebony	Колір Ebony	Колір Light Oyster
Килимок	Колір Ebony	Колір Ebony	Колір Espresso	Колір Tan Ebony	Колір Ebony	Колір Ebony	Колір Ebony	Колір Ebony
MODEL								
S (Тканина)	o	-	-	-	-	-	-	-
SE (Тканина)	o	-	-	-	-	-	-	-
SE (зерниста шкіра)	o	o	-	-	-	-	-	-
HSE (зерниста шкіра)	o	o	o	-	-	-	-	-
HSE (шкіра Windsor)	o	-	o	o	-	o	o	o
HSE LUXURY (шкіра Windsor)	o	-	o	o	o	o	o	o
ДЕКОРАТИВНІ НАКЛАДКИ В САЛОНІ								
Декоративна накладка у кольорі Ebony*	o	-	-	-	-	-	-	-
Декоративна накладка у стилі Gloss Black**	o	o	-	-	-	-	-	-
Декоративна накладка у стилі Brushed Linear Aluminium	o	o	o	o	o	-	-	-
Декоративна вставка у стилі Natural Shadow Oak	o	o	o	o	o	-	-	-
Декоративна вставка у стилі Natural Charcoal Oak†	o	o	o	o	o	-	-	-
Декоративна вставка у стилі High Gloss Charcoal Oak†	o	o	o	o	o	-	-	-
Декоративна накладка Titanium Mesh	-	-	-	-	-	o	o	o
КОЛІР КУЗОВА								
Колір Fuji White	o	o	o	▲	o	o	o	o
Колір Yulong White	▲	o	o	▲	o	▲	▲	o
Колір Indus Silver	▲	o	o	o	o	o	o	o
Колір Silicon Silver	o	▲	▲	o	▲	o	o	▲
Колір Corris Grey	▲	o	o	o	o	o	o	▲
Колір Carpathian Grey	▲	o	o	▲	▲	▲	▲	o
Колір Namib Orange	▲	o	▲	o	o	▲	o	o
Колір Byron Blue	o	o	o	o	o	▲	o	▲
Колір Loire Blue	o	o	o	o	o	o	o	▲
Колір Narvik Black	o	o	o	o	o	o	o	o
Колір Santorini Black	o	▲	o	o	▲	▲	▲	o
Колір Farallon Black	o	o	o	▲	o	o	o	▲



	1	2	3	4	5	6
СПОЛУЧЕННЯ КОЛЬОРІВ	НИЖНЯ ЧАСТИНА ДВЕРЕЙ ТА ВЕРХНЯ ЧАСТИНА ПІДЛОКІТНИКА	ВЕРХНЯ ЧАСТИНА ДВЕРЕЙ	ВЕРХНЯ ЧАСТИНА ПАНЕЛІ ПРИЛАДІВ	БОКОВІ СТІЙКИ ЦЕНТРАЛЬНОЇ ПАНЕЛІ	ВІДДІЛЕННЯ ДЛЯ РЕЧЕЙ	СЕРЕДНЯ ЧАСТИНА ПАНЕЛІ ПРИЛАДІВ
A	Колір Ebony/Колір Ebony	Колір Ebony	Колір Ebony	Gloss Black*	Колір Ebony	Ebony Acorn Light Oyster Колір Ebony
B	Колір Acorn/Колір Ebony	Колір Ebony	Колір Acorn	Gloss Black**	Колір Ebony	Колір Acorn
C	Колір Light Oyster/Колір Espresso	Колір Espresso	Колір Light Oyster	Brushed Aluminium	Колір Espresso	Колір Light Oyster
D	Колір Vintage Tan/Колір Ebony	Колір Ebony	Колір Vintage Tan†	Satin Brushed Aluminium	Колір Ebony	Колір Vintage Tan†
E	Колір Glacier/Колір Ebony	Колір Ebony	Колір Glacier	Brushed Aluminium	Колір Ebony	Колір Glacier
ЕКСКЛЮЗИВНО ДЛЯ ПАКЕТУ ОПЦІЙ DYNAMIC DESIGN PACK						
F	Колір Ebony/Колір Ebony з елементами у кольорі Light Oyster	Колір Ebony	Колір Ebony	Dark Brushed Aluminium	Колір Ebony	Колір Ebony
G	Колір Ebony/Колір Ebony з елементами у кольорі Pimento	Колір Ebony	Колір Ebony	Dark Brushed Aluminium	Колір Ebony	Колір Ebony
H	Колір Light Oyster/Колір Ebony з елементами у кольорі Reims Blue	Колір Ebony	Колір Light Oyster	Dark Brushed Aluminium	Колір Ebony	Колір Light Oyster

▲Комбінація являє собою вибір дизайнера o Комбінація доступна - Не доступно.
*Доступно тільки на моделях S. **Доступно тільки на моделях SE. †Доступно тільки на моделях HSE and HSE Luxury.
Представлена вище таблиця наведена в якості довідника. Будь ласка, зверніться до найближчого дилера Land Rover для отримання додаткової інформації.

*Satin Brushed Aluminium на HSE та HSE Luxury.
**Satin Brushed Aluminium на HSE (зерниста шкіра). †Колір Ebony на HSE (шкіра Windsor).
Наведений вище інтер'єр представляє HSE Luxury у кольорі Light Oyster/Espresso.

Відвідайте сайт landrover.ua щоб сконфігурувати ваш автомобіль в Інтернеті.

ДВИГУН

МОДЕЛЬ

КОЛІР

КОЛЕСА

ІНТЕР'ЄР

АКСЕСУАРИ

ТЕХНІЧНІ ДЕТАЛІ



ABOVE & BEYOND

ЗМІСТ

ТЕХНІЧНІ ХАРАКТЕРИСТИКИ

ЗНАЙТИ ДИЛЕРА

КОНФІГУРАТОР

КРОК 5
ОБЕРІТЬ ІНТЕР'ЄР

НАЯВНІ СПОЛУЧЕННЯ КОЛЬОРІВ ІНТЕР'Ю

Салон Discovery втілює найкращі сучасні умови життя. Виразні горизонтальні і вертикальні лінії та чудові рівні комфорту створюють простір, в якому ви та ваша сім'я та друзі захочуть провести час. Широкий вибір матеріалів обробки і поєднань кольорів здатні задовольнити будь-які, навіть найвибагливіші смаки і переваги.

A Колір Ebony / Колір Ebony (доступно на S, SE, HSE та HSE Luxury)



Інтер'єр на ілюстрації: інтер'єр S у кольорах Ebony/Ebony з сидіннями з тканини з пакету опцій Seat Pack 1 у кольорі Ebony та декоративною накладкою у кольорі Ebony.

D Колір Vintage Tan / Колір Ebony (доступно тільки для HSE та HSE Luxury)



Інтер'єр на ілюстрації: Інтер'єр HSE Luxury у кольорах Vintage Tan/Ebony з сидіннями зі шкіри Windsor з пакету Seat Pack 4 кольору Vintage Tan з контрастним мікроокантуванням у кольорі Ebony та декоративною накладкою Natural Charcoal Oak.

B Колір Acorn / Колір Ebony (доступно для SE та HSE)



Інтер'єр на ілюстрації: оздоблення інтер'єру SE у кольорах Acorn/Ebony з опційними сидіннями з зернистої шкіри з пакету Seat Pack 2 у кольорі Acorn та декоративною вставкою у стилі Gloss Black.

E Колір Glacier / Колір Ebony (доступно для HSE Luxury)



Наведений інтер'єр: Інтер'єр HSE Luxury у кольорах Glacier/Ebony з опційними сидіннями зі шкіри Windsor з пакету опцій Seat Pack 5 кольору Glacier Windsor з контрастним мікроокантуванням у кольорі Ebony та декоративною накладкою Natural Shadow Oak.

C Колір Light Oyster / Колір Espresso (доступно для HSE та HSE Luxury)



Наведений інтер'єр: Інтер'єр HSE у кольорах Light Oyster/Espresso з сидіннями з зернистої шкіри з пакету Seat Pack 3 у кольорі Light Oyster та декоративною накладкою Natural Shadow Oak.

ДВИГУН

МОДЕЛЬ

КОЛІР

КОЛЕСА

ІНТЕР'ЄР

АКСЕСУАРИ

ТЕХНІЧНІ ДЕТАЛІ



ABOVE & BEYOND

ЗМІСТ

ТЕХНІЧНІ ХАРАКТЕРИСТИКИ

ЗНАЙТИ ДИЛЕРА

КОНФІГУРАТОР

КРОК 5
ОБЕРІТЬ ІНТЕР'ЄР

F Колір Ebony / Колір Ebony зі швами та окантуванням у кольорі Light Oyster (доступно для пакету опцій Complete Dynamic Design)



Інтер'єр на ілюстрації: оздоблення інтер'єру шкірою Windsor кольорів Ebony/Ebony, сидіння у кольорі Ebony зі швом та кантом у кольорі Light Oyster та декоративною накладкою Titanium Mesh.

H Колір Light Oyster / Колір Ebony зі швами та окантуванням у кольорі Reims Blue (доступно для пакету опцій Complete Dynamic Design Pack)



Інтер'єр на ілюстрації: оздоблення інтер'єру шкірою Windsor, кольорів Light Oyster/Ebony, сидіння у кольорі Light Oyster зі швом та кантом у кольорі Reims Blue та декоративною накладкою Titanium Mesh.

G Колір Ebony / Колір Ebony зі швами та окантуванням у кольорі Pimento (доступно для пакету опцій Complete Dynamic Design Pack)



Інтер'єр на ілюстрації: оздоблення інтер'єру шкірою Windsor кольорів Ebony/Ebony, сидіння Ebony зі швом та кантом у кольорі Pimento та декоративною накладкою Titanium Mesh.

ДЕКОРАТИВНІ НАКЛАДКИ В САЛОНІ

Після того як ви обрали відповідне поєднання кольорів інтер'єру, вам належить обрати один з семи матеріалів декоративних накладок. Повний список доступних сполучень і рекомендацій дизайнера ви знайдете в таблиці на сторінках 96 та 97.



Декоративна накладка Brushed Linear Aluminium

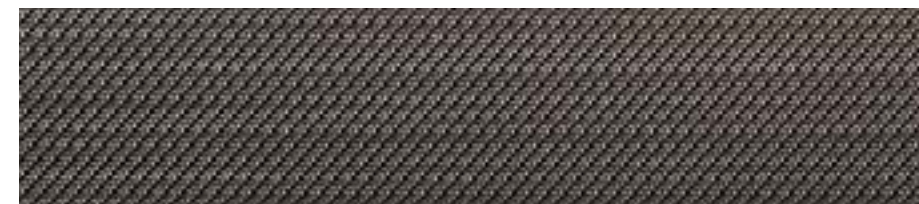

Декоративна накладка Titanium Mesh*



Декоративна накладка Natural Charcoal Oak



Декоративна накладка High Gloss Charcoal Oak



Декоративна накладка Gloss Black



Декоративна накладка у кольорі Ebony

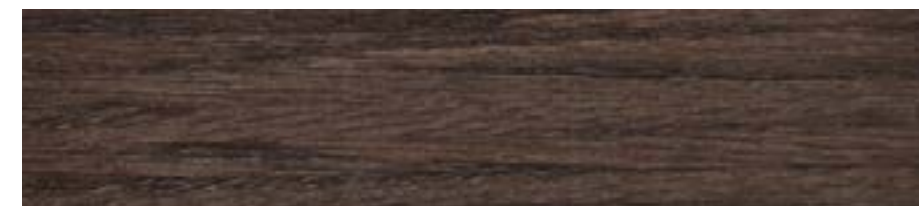

Декоративна накладка Natural Shadow Oak

*Доступно тільки з пакетом опцій Complete Dynamic Design Pack.

Наявність декоративних накладок різниться між країнами. Будь ласка, зверніться до найближчого дилера Land Rover для додаткової інформації.



ABOVE & BEYOND

ЗМІСТ

ТЕХНІЧНІ ХАРАКТЕРИСТИКИ

ЗНАЙТИ ДИЛЕРА

КОНФІГУРАТОР

КРОК 6
ОБЕРІТЬ АКСЕСУАРИ

6

АКСЕСУАРИ LAND ROVER

Уже в базовій комплектації Discovery володіє виключно широкими можливостями і здатністю адаптуватися до стрімко мінливих умов експлуатації і задач. Тим не менш, деякі власники хочуть додати власні деталі індивідуальності, поширивши їх Discovery відповідно до їхніх конкретних потреб, з різноманітними стильними практичними аксесуарами, які є надійними, універсальними та надають можливість персоналізації.



Важливо, що ці аксесуари можуть бути додані вашим продавцем Land Rover на будь-якому етапі під експлуатації автомобіля - не тільки коли воно тільки з салону. Природно, фірмові аксесуари Land Rover розроблені, випробувані та виготовлені за такими ж строгими стандартами, що й оригінальне обладнання, яке підходить для вашого автомобіля.

ДИЗАЙН



Твердий органайзер для багажного відділення VPLRS0355

Зручний лоток органайзера вантажів забезпечує виділені відсіки для розміщення вологих, брудних або делікатних предметів або розділення покупок/багажу. Передній і задній відсіки також мають гнучкі роздільники для створення у них менших відсіків. Маючи дві кришки, що замикаються, він кріпиться за допомогою D-подібних петель у багажному відділенні*.



Захист днища кузова з іржостійкої сталі - Передній* VPLRP0254

Сталевий захист - Задній* VPLRP0255 - Без причіпного пристрою VPLRP0256 - Причіпний пристрій VPLRP0257 - Електрично розкладний причіпний пристрій Розроблений для позашляхових умов захист, виготовлений з нержавіючої сталі, має обробку класу преміум у стилі Bright Polished для передньої і задньої частини автомобіля.



Спортивні накладки на педалі** VPLGS0160

Накладки на педалі з нержавіючої сталі мають приховані кріплення для чудового зовнішнього вигляду.



Бічні труби зі світлого металу† VPLRP0270

Відполіровані бокові трубки з нержавіючої сталі забезпечують натхненний зовнішній вигляд позашляховика, розроблений, щоб доповнити зовнішній дизайн автомобіля.



Розкладні бокові підніжки†

Будь ласка, зверніться до найближчого продавця Land Rover для відповідних опцій. Практичні бокові підніжки з інтелектуальним керуванням допоможуть увійти та вийти з автомобіля.



Фіксовані бокові підніжки VPLRP0269

Бокові підніжки допомагають увійти і вийти з машини і полегшують доступ до даху. Особливості конструкції включають покриття з нержавіючої сталі у стилі Bright та резиновий килимок з протектором.



ABOVE & BEYOND

ЗМІСТ

ТЕХНІЧНІ ХАРАКТЕРИСТИКИ

ЗНАЙТИ ДИЛЕРА

КОНФІГУРАТОР

КРОК 6
ОБЕРІТЬ АКЦЕСУАРИ

ПОДОРОЖІ



Система Click and Go
VPLRS0388 - Основа Click and Go
VPLRS0389 - Набір Click and Go
VPLRS0395 - Набір Click and Work

Набір Click and Hook є універсальним гачком, який створює додатковий простір для зберігання предметів. Набір Click and Work - це складний стіл, особливо корисний на довгих переїздах, що пропонує пасажиром заднього ряду практичну поверхню, що забезпечує майже офісне приміщення та підстаканник. Потребує основу Click and Go для встановлення.

Система Click and Go
VPLRS0390 - Набір Click and Hang
VPLRS0391 - Набір Click and Play (iPad* 2 - 4)
VPLRS0392 - Набір Click and Play (iPad* Air)
VPLRS0393 - Набір Click and Play (iPad* Mini)
VPLRS0394 - Набір Click and Play Samsung Galaxy Tab (10.1")

Набір Click and Hang являє собою знімну вішалку, що дозволяє мати сорочки або куртки вільними від складок під час транспортування. Набір Click and Play представляє собою знімний футляр для кріплення планшета, який доступний для різних планшетів, і може бути легко розташований під різними кутами для зручності у салоні та мультимедійної системи для заднього ряду.

Відсік з функцією холодильника/нагрівача у центральному підлокітнику
VPLVS0176

Пристрій для охолодження та підігрівання продуктів харчування та напоїв, який функціонує в задній часті центрального підлокітника. Зі шкіряним покриттям, він утримується на місці за допомогою центрального ремня безпеки і отримує живлення від задньої допоміжної розетки. Ідеально підходить для тривалих поїздок з сім'єю.



Сонцезахисні шторки
VPLRS0367 - Другий ряд
VPLRS0363 - Третій ряд
VPLRS0364 - Задня кришка багажника

Легкі у встановленні або видаленні, ці жалюзі забезпечують підвищений комфорт, що допомагає захистити інтер'єр від спеки і яскравого сонячного світла.



Рейлінги*
VPLRR0156 - У кольорі Silver
VPLRR0155 - У кольорі Black (не зображено)

Рейлінги полегшують комплектування поперечин для перевезення багажу на даху. Максимальне корисне навантаження 80 кг.**

Поперечні штанги*
VPLRR0154

Елегантні, міцні алюмінієві поперечні штанги у оздобленні Bright, з компактною конструкцією простір для установки декількох аксесуарів. Аеродинамічний профіль мінімізує аеродинамічний опір і шум вітру. Максимальне корисне навантаження 74 кг.**



Встановлюваний на даху багажник*
VPLWR0100 - Встановлюваний на даху автомобіля спортивний великий багажник*

VPLVR0062 - Відділення для багажу* (не зображено)
VPLVR0061 - Встановлюваний на даху автомобіля спортивний багажник* (не зображено)

Доступні в різних розмірах, всі версії можуть бути встановлені з будь-якої сторони, відкриваючись будь-яку сторону, і включають інтегровані замки для забезпечення безпеки та спокою. Вантажопідйомність варіюється від 320 літрів для спортивного багажника до відділення для багажу у 410 літрів або великого спортивного багажника ємністю 430 літрів. Максимальне корисне навантаження 57 кг.**

СПОРТ



Система допомоги при буксируванні - Зйомний буксирувальний пристрій
VPLRT0171

Легке і зручне у використанні знімний буксирувальний пристрій дозволяє буксирувати причіп з вантажопідйомністю до 3500 кг. Зачинається задля безпеки. Потребує кришку задньої буксирної петлі.

Система буксирування - Буксирний пристрій зі змінюваною висотою встановлення
VPLRT0175

Регульований по висоті буксирувальний пристрій робить можливим використання трьох різних положень фаркопа. В комплект входить буксирний фаркоп 50 мм, який витримує до 3500 кг навантаження причепа та 350 кг навантаження на передню точку.

VPLRT0172 - Система буксирування - Знімний буксирувальний пристрій з електроприводом
VPLRT0192 - Буксирувальний пристрій з електроприводом для складання Модуль, перемикач та набір ременів безпеки

Знімний буксирувальний пристрій з електроприводом можна скласти, щоб він непомітно зайняв своє місце позаду заднього бампера, коли не використовується, забезпечуючи чистий привабливий зовнішній вигляд. Він закріплюється за 12 секунд і керується вимикачем у задньому багажнику. Електропривід буксирування доступний окремо. Витримує до 3500 кг навантаження причепа та 350 кг навантаження на передню точку.

Кронштейн для перевезення велосипеда з монтуванням на буксирному пристрою
VPLVR0067 - Кронштейн для 2 велосипедів*
VPLVR0069 - Кронштейн для 3 велосипедів* (не зображено)

Кронштейн для перевезення велосипеда з монтуванням на буксирному пристрою доступний для двох або трьох велосипедів. Конструкція швидкого випуску для простоти використання і закривається для забезпечення безпеки. Максимальна вантажопідйомність складає 51 кг (на кронштейн для 3 велосипедів).



Багажник для лиж/сноубордів*
LR006849

Вміщує чотири пари лиж або двох сноубордів і включає рухливі дуги для полегшення навантаження, також закривається для забезпечення безпеки. Максимальне корисне навантаження 36 кг.**



Захисні чохла на сидіння
VPLRS0335PVJ - Перший ряд - Колір Ebony
VPLRS0337LKP - Перший ряд - Колір Light Oyster
VPLRS0336PVJ - Другий ряд - Колір Ebony (не зображено)
VPLRS0338LKP - Другий ряд - Супер Light Oyster (не зображено)

Захищають сидіння від мокрого, брудного одягу, а також загального зносу. Простий, зручний та легко миється. Включають чохла для підголовників та підлокітників.



Молдингі на бокові сторони
VPLRP0286 - З обробкою у стилі Bright
VPLRP0285 - Накладка у кольорі Black (не зображено)

Підсилює боку вашого автомобіля і забезпечує захист для дверних панелей від випадкового пошкодження сусідніми транспортними засобами.

*Рейлінги та поперечні штанги необхідні для всіх аксесуарів Land Rover, що монтується на дах. Для встановлення поруччя даху необхідні накладки на гнізда (VPLRR0157) та комплект навісного освітлення (VPLRR0158). Об'єкти, розташовані вище встановленої на даху супутникової антени, можуть погіршити якість сигналу, отриманого транспортним засобом, і можуть мати шкідливий вплив на систему навігації та супутникового радіо, якщо вони встановлені. **Максимальне корисне навантаження дорівнює вантажопідйомності встановленого на дах аксесуара.

iPad* є зареєстрованою торговою маркою Apple Inc., зареєстрованою у США та інших країнах. Стандартні комплектації та їх доступність можуть відрізнятися залежно від специфікації та ринку. Будь ласка, зверніться до найближчого продавця Land Rover для отримання додаткової інформації

*Теплозахисний екран необхідний для кронштейна для двох і трьох велосипедів – VPLWR0124.



ABOVE & BEYOND

ЗМІСТ

ТЕХНІЧНІ ХАРАКТЕРИСТИКИ

ЗНАЙТИ ДИЛЕРА

КОНФІГУРАТОР

КРОК 6
ОБЕРІТЬ АКЦЕСУАРИ

ЕКСПЛУАТАЦІЯ



Ковпаки дзеркал
VPLGB0073 - У стилі Noble Chrome
VPLAB0132 - У стилі Chrome (не зображено)

Благодорне гальванічне покриття ковпаків дзеркал призначено для поліпшення конструктивних особливостей екстер'єру Discovery. Це акуратне оновлення доповнює різноманітне зовнішнє оздоблення в обробці Atlas та Bright.



Розділювач багажника
VPLRS0374 - На всю висоту
VPLRS0376 - Перегородка для багажного відділення

Призначена для запобігання потрапляння багажу в салон. Перегородка для багажного відділення може бути встановлена для перегороджування багажного відділення, та щоб розділити багажне відділення на дві секції. Непрозористий водонепроникний коврик для багажного відділення з піднятою кромкою з трьох сторін для захисту багажного відділення і киимів бічних стінок від брудного або мокрого обладнання.



Гумовий килимок багажного відділення*
VPLRS0375PVJ - У кольорі Ebony
VPLRS0375AAM - У кольорі Espresso (не зображено)

Брендований водонепроникний гумовий килимок Land Rover допомагає захистити килимове покриття багажного відділення від загальної бруд.



Сітка у просторі для ніг пасажирів
VPLRS0362PVJ - У кольорі Ebony
VPLRS0461AAM - У кольорі Espresso (не зображено)

Легко доступна для пасажирів, сітка у просторі для ніг пасажирів забезпечує додаткові місця для зберігання в салоні, ідеально підходить для повсякденних невеликих предметів, таких як карти та листи.



Бризковики
VPLRP0283 - Передні
VPLRP0357 - Задні

Бризковики є популярним вдосконаленням для зменшення бризок і забезпечення захисту лакофарбового покриття від сміття та бруду. Розроблені щоб доповнювати зовнішній дизайн автомобіля.



Гумовий килимок на підлогу
VPLRS0333PVJ - У кольорі Ebony
VPLRS0333AAM - У кольорі Espresso (не зображено)

Гумові килимки для ніг допомагають забезпечити захист від загального бруду.

ІНШЕ



Док-станція для з'єднання та зарядження iPhone®
VPLRV0119

Систему iPhone® Connect та док-станцію Charge Dock було розроблено, щоб дозволити використання телефону під час зарядки, використовуючи простір підсклянику в центральній консолі. При підключенні, доступна медіасистема iPhone і є можливість управлятися нею за допомогою вбудованої розважальної системи. Зарядний пристрій USB iPhone може бути легко від'єднаний, якщо з'єднання USB потрібно для іншого використання. Для використання з iPhone 5, 5s, 6, 6s.



Підстаканник із функцією зарядження мобільного телефону**
VPLRV0118

Підстаканник із функцією зарядження мобільного телефону було розроблено, щоб дозволити використання телефону під час зарядки, використовуючи простір підстаканника в центральній консолі. Тримач вміщує телефони до 73 мм заввишки. Зарядний пристрій відображає світлодіодну індикацію зарядження та вимикається при завершенні.

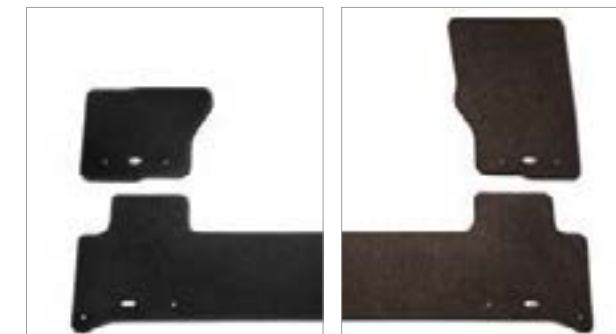

Текстильні килимки класу преміум
VPLRS0331PVJ - У кольорі Ebony
VPLRS0331AAM - У кольорі Espresso

Набір розкішних передніх килимки 2050 г/м2 із довгим ворсом, зі знаком Land Rover та водонепроникною підкладкою, забезпечує інтер'єру докраного фінального штриха.



Протибуксувальна система для руху по снігу
VPLGW0081

Протибуксувальна система для руху по снігу розроблена, щоб надати поліпшене керування та гальмування на снігу і льоду, при встановленні на передні колеса. Проста для встановлення конструкція, виготовлена з високоякісної загартованої оцинкованої сталі, причому ланцюги поставляються в жорсткій вінілової сумці для зберігання, коли вона не використовується. Підходить для 19-21-дюймових коліс.



Багажник для водноспортивного спорядження†
VPLGR0107

Утримує один вітрильник, байдарку або каяк (Кронштейн для 2 каяків вміщує два каяки або каное). Включає багатощовковий тримач, що закривається, для перевезення весла або ластів. Нахилється для полегшення завантаження/розвантаження. Має реміні та гумові супорти, що закриваються, для підтримки оптимального розподілу ваги, захищаючи байдарку і автомобіль від подряпин/потертостей. Максимальна вантажопідйомність складає 45 кг.

Кронштейн для аксесуарів для водних видів спорту - 2 каяки (не зображено)†
VPLWR0099



Полка для багажу†
VPLRR0159

Система гнучких рейок для полегшення встановлення на даху. Максимальне корисне навантаження 61 кг†.

106

*Наведені номери деталей доступні тільки з трьохзонним і чотирьохзонним клімат-контролем. Також доступні для автомобілів з трьохзонним і чотирьохзонним клімат-контролем. VPLRS0373PVJ - У кольорі Ebony, VPLRS0373AAM - У кольорі Espresso. **Підстаканник із функцією зарядження мобільного телефону не забезпечує підключення до додатків системи In-Control. Стандартні комплектації та їх доступність можуть відрізнятись залежно від специфікації та ринку. Будь ласка, зверніться до найближчого дилера Land Rover для отримання додаткової інформації.

†Рейлінги та поперечні штанги необхідні для всіх аксесуарів Land Rover, що монтується на дах Об'єкти, розташовані вище встановленої на даху супутникової антени, можуть погіршити якість сигналу, отриманого транспортним засобом, і можуть мати шкідливий вплив на систему навігації та супутникового радіо, якщо вони встановлені. †Максимальне корисне навантаження дорівнює вантажності встановленого на дах аксесуара. iPhone® є зареєстрованою торговою маркою Apple Inc., зареєстрованою у США та інших країнах.

Відвідайте gear.landrover.ua для отримання додаткової інформації. 107

ДВИГУН

МОДЕЛЬ

КОЛІР

КОЛЕСА

ІНТЕР'ЄР

АКСЕСУАРИ

ТЕХНІЧНІ ДЕТАЛІ



ABOVE & BEYOND

ЗМІСТ

ТЕХНІЧНІ ХАРАКТЕРИСТИКИ

ЗНАЙТИ ДИЛЕРА

КОНФІГУРАТОР

ТЕХНІЧНІ ДЕТАЛІ

РОЗМІРИ ТА ХАРАКТЕРИСТИКИ



Стандартна висота кузова
Зі встановленою на даху антеною 1888 мм

Відстань від сидінь до стелі

Максимальна відстань від передніх сидінь до стелі за наявності панорамного даху 1016 мм
Відстань від задніх сидінь до стелі 991 мм

Об'єм багажного відділення

З розкладаними задніми сидіннями
Висота 939 мм, ширина 1411 мм
Максимальний об'єм багажного відділення 1137 л.
Максимальна довжина на рівні підлоги 1119 мм

Зі складеними задніми сидіннями
Довжина позаду першого ряду 1963 мм
Висота 939 мм, ширина 1411 мм
Максимальний об'єм багажного відділення 2406 л.
Максимальна довжина на рівні підлоги 1963 мм

Висота дорожнього просвіту

Пневматична підвіска 283 мм
Пружинна підвіска 220 мм

Діаметр розвороту

Від бордюру до бордюру 12,3 м
Від стіни до стіни 12,7 м
Число поворотів від упору до упору 2,7

Глибина броду

Максимальна глибина броду
Пневматична підвіска 900 мм
Пружинна підвіска 850 мм

Ширина 2073 мм зі складеними дзеркалами
Ширина 2220 мм коли дзеркала розкладено



Кліренс	A	B	C
Кут наїзду	34,0°	Кут рампи	27,5°
Пневматична підвіска	29,0°	Кут з'їзду	30,0°
Пружинна підвіска	29,0°		27,0°



ТЕХНІЧНІ ХАРАКТЕРИСТИКИ, ДИНАМІЧНІ ХАРАКТЕРИСТИКИ ТА ОСНОВНІ ДАНІ

	ДИЗЕЛЬ			БЕНЗИН	
	2,0L Td4 АВТОМАТИЧНА КПП	2,0L Sd4 АВТОМАТИЧНА КПП	3,0L Td6 АВТОМАТИЧНА КПП	2,0L Si4 АВТОМАТИЧНА КПП	3,0L Si6 АВТОМАТИЧНА КПП
ПОТУЖНІСТЬ К.С.					
Сидіння	5 / 7	5 / 7	5 / 7	5 / 7	5 / 7
ДАНІ ДВИГУНІВ					
Потужність кВт (к.с.) / об./хв	132 (180) / 4000	177 (240) / 4000	190 (258) / 3750	221 (300) / 5500	250 (340) / 6500
Крутний момент (Н•м / об./хв.)	430 / 1500	500 / 1500	600 / 1750-2250	400 / 1500-4000	450 / 3500-5000
Об'єм (куб. см)	1999	1999	2993	1997	2995
К-ть циліндрів	4	4	6	4	6
Клапанів на циліндр	4	4	4	4	4
Розташування циліндрів	Поздовжнє в лінію		Поздовжнє V6	Поздовжнє в лінію	Longitudinal V6
ГАЛЬМА*					
Тип передніх гальм	Плаваючий супорт 2 x 48 мм		Плаваючий супорт 2 x 48 мм	2 x 48mm sliding fist caliper	Brembo M6 caliper
Діаметр передніх гальм (мм)	349	349	349	349	380
Тип задніх гальм	Плаваючий супорт 45 мм		Плаваючий супорт 45 мм	Плаваючий супорт 45 мм	Плаваючий супорт 43 мм
Діаметр задніх гальм (мм)	325	325	325	325	365
Стоянкове гальмо	Супорт з інтегрованим приводом		Супорт з інтегрованим приводом	Integrated motor-on caliper	Супорт з інтегрованим приводом
МАСА (КГ)					
Маса без вантажу	2174	2184	2298	2162	2223
Повна маса автомобіля	2890 / 3090	2940 / 3130	3050 / 3170	2900 / 3070	2990 / 3130
Максимальне навантаження на кожний міст (передній)	1500	1500	1500	1500	1500
Максимальне навантаження на кожний міст (задній)	1775 / 1900	1775 / 1900	1775 / 1900	1775 / 1900	1775 / 1900
БУКСИРУВАННЯ (КГ)					
Причіп, не обладнаний гальмом	750	750	750	750	750
Максимальна маса причепа	3000**	3500**	3500	3000	3500
Максимальне вертикальне навантаження на точку зчеплення* / передню точку	350 / 150**	350 / 150**	350 / 150	350 / 150	350 / 150
Максимальна маса автомобіля з причепом (повна маса автопоїзда)	5890 / 6090	6640 / 6630	6550 / 6670	5900 / 6070	6490 / 6630
ТРАНСПОРТУВАННЯ НА ДАХУ (КГ)					
Максимальне навантаження на дах (включаючи масу рейлінгів)	80	80	80	80	80
ХОДОВІ ХАРАКТЕРИСТИКИ					
Максимальна швидкість км/год.	189	207	209	201	215
Прискорення (секунд) 0-100 км/год.	10,5	8,3	8,1	7,7	7,1
Ємність бака для пального - корисна (літрів)	77	77	85	90	89
Дизельний фільтр сажі (DPF)	■	■	■	-	-

■ Стандартна комплектація – Не доступно.

*Тип та розмір гальм можуть відрізнятися залежно від ринку. Будь ласка, зверніться до найближчого дилера Land Rover для додаткової інформації. **Дозволена маса причепа на буксирі складає 2500 кг і навантаження на передню точку становить 100 кг при встановленні коліс Aevo та шин з низьким опором коченню. †3-х-шаровий розширений фільтр сажі з системою регенерації.

Відвідайте сайт landrover.ua, щоб сконфігурувати ваш автомобіль в Інтернеті. 109

Автомобіль на зображенні у комплектації HSE Luxury в кольорі Silicon Silver.

108 Максимальний кут заїзду та з'їзду на автомобілі з пневматичною підвіскою та переднім звисом.

ДВИГУН

МОДЕЛЬ

КОЛІР

КОЛЕСА

ІНТЕР'ЄР

АКСЕСУАРИ

ТЕХНІЧНІ ДЕТАЛІ



ABOVE & BEYOND

СВІТ LAND ROVER



ВІДЧУТТЯ, ЯКІ ВАМ ПРОПОНУЄ LAND ROVER

З моменту свого створення, Land Rover готовий до всього. Його легендарні здібності показали, що він подолає найбільш вимогливі місцини в найважчих умовах. Його універсальний інтер'єр став синонімом комфорту та більшого простору. І його рішуче ставлення до викликів зробили його найкращим автомобілем у всьому світі.

Ви можете бути частиною історії Land Rover в одному з наших центрів досвілля Land Rover Experience Centres. Ви можете подивитися, як будується кожний із цих знакових транспортних засобів. Ви можете вийти на позашляхові доріжки, де ваша майстерність водіння буде піддана випробуванню. Або ви можете піти ще далі з однією з наших програм для активного відпочинку Adventure Travel в такі країни, як Танзанія, Ісландія або Марокко.

Пригоди чекають.

Для отримання додаткової інформації, подивіться landrover.com/experiences



ONELIFE ВІД LAND ROVER

Як власник Land Rover, ви маєте право отримання безкоштовної копії журналу Onelife протягом трьох років. Цей нагороджений різноманітними відзнаками журнал від компанії Land Rover публікується двічі на рік та потрапляє до рук клієнтів у 40 країнах.

Кожен номер наповнений найновішими новинами Land Rover та автомобілями, аналітичною інформацією зі світу технологій та дизайну, що формує кожен новий транспортний засіб, натхненними подорожами та думками міжнародних експертів.



ФІНАНСОВІ ПОСЛУГИ LAND ROVER

Отримання ключів від власного Land Rover ще ніколи не було таким простим. І це більш доступно, ніж ви гадаєте. Новий або з пробігом, для особистого або ділового використання, ми маємо такий варіант, який повністю задовольнить Вас. Будь ласка, зверніться до найближчого роздрібного продавця Land Rover, щоб дізнатись більше.

Додаткову інформацію наведено на landrover.ua/finance/offers

ДЛЯ БІЗНЕСУ

Land Rover це ідеальні для бізнесу автомобілі - завдяки широкому асортименту приголомшливих моделей і бездоганному обслуговуванню.

Відмінні, функціональні і універсальні, всі автомобілі Land Rover забезпечують низьку загальну вартість володіння автомобілем через високу залишкову вартість, конкурентоспроможні вартості послуг, витрат на технічне обслуговування та ремонт, а також вражаючі економії палива та викиди CO₂.

Ми також прагнемо надавати сервіс, який повністю орієнтований на клієнта, який буде підтримувати всі автомобілі Land Rover на дорозі та в найкращому стані, найпростішим і фінансово найефективнішим для бізнесу способом.

Додаткову інформацію наведено на landrover.ua/fleet-and-business/overview

ЗМІСТ

ТЕХНІЧНІ ХАРАКТЕРИСТИКИ

ЗНАЙТИ ДИЛЕРА
КОНФІГУРАТОР

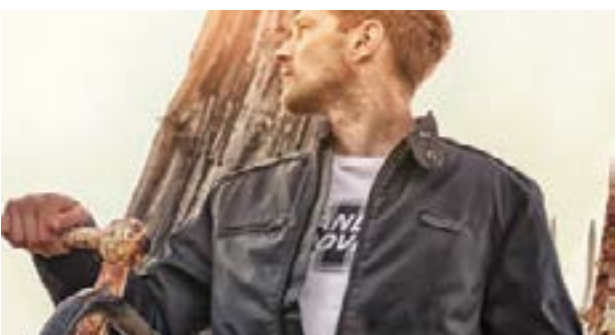

КОЛЛЕКЦІЯ LAND ROVER

Проте, автомобіль - це лише початок. Тепер для вас доступна остання колекція Land Rover.

Скрупульозність у деталях не закінчується нашим транспортним засобом. Ви знайдете той же рівень майстерності виконання у всьому: нашому одязі, засобах для подорожей та подарунках преміум-класу. Отже, чи ви купуєте для себе, або для коханого, ви знаєте, що якість гарантована.

Колекція Land Rover Collection включає жіночий та чоловічий одяг, широкий асортимент невеликих виробів зі шкіри, таких як гаманці, портфелі, футляри для iPad та iPhone, а також портфелі та сумки для уїк-енда. Розкоші колекції додають широкий вибір запонок та шовкових жіночих шарфів.

Також є колекція для дітей, з яскравим веселим одягом, кепками та моделями-копіями автомобілів, які їм неодмінно сподобаються.

Перегляньте колекцію онлайн* за адресою shop.landrover.com або зверніться до найближчого роздрібного продавця Land Rover для більшої інформації.

*Поширюються обмеження ринку на доставку.

iPad та iPhone є зареєстрованими торговими марками Apple Inc, зареєстрованими у США та інших країнах.



ПРОГРАМА ROADSIDE ASSISTANCE

Програма допомоги в дорозі Land Rover Assistance надає допомогу в надзвичайних дорожніх ситуаціях, від випадків іммобілізації через дорожньо-транспортну пригоду або аварію до незначних проблем, таких як проколи колеса. Ви можете покластися на нашу допомогу на дорозі, незалежно від роду ситуації, де б ви не були.

Для отримання додаткової інформації, будь ласка, ознайомтеся з посібником з гарантійних пільг Warranty Benefits handbook, зверніться до найближчого сервісного центру Land Rover Approved Service Centre або відвідайте сайт landrover.com/ownership

ВАЖЛИВЕ ПОВІДОМЛЕННЯ: Компанія Jaguar Land Rover Limited постійно шукає шляхи вдосконалення специфікації, дизайну та виробництва своїх транспортних засобів, і постійно змінюється. Незважаючи на те, що докладаються всі зусилля для отримання сучасної літератури, ця брошура не повинна розглядатися як непорушне керівництво щодо поточних специфікацій, а також не є пропозицією щодо продажу будь-якого конкретного автомобіля. Дистрибутори та дилери не є агентами компанії Jaguar Land Rover, що діють на підставі будь-яких явних чи неявних домовленостей або доручень.

Всі затверджені компанією Land Rover аксесуари, встановлені роздрібним продавцем Land Rover в межах одного місяця або 1 600 кілометрів/1000 миль (залежно від того, що трапиться першим) від моменту передачі нового зареєстрованого автомобіля, будуть мати страхове відшкодування в межах тих самих гарантійних умов та періоду покриття, що й гарантія на автомобіль. Аксесуари, придбані за межами цих умов, підлягатимуть гарантії на 12 місяців без обмеження пробігу. Фірмові аксесуари Land Rover строго перевірені на такі ж вимогливі стандарти, як і ті, що застосовуються до наших транспортних засобів. Характеристики експлуатації в умовах надзвичайно високих і низьких температур, стійкість до корозії, аварії та застосування подушок безпеки висвітлюють деякі вичерпні тестування продуктів, які забезпечують, що аксесуари є довговічними і, що важливо, і надалі відповідають чинному законодавству. Деякі пропонувані аксесуари недоступні на всіх моделях. Будь ласка, проконсультуйтеся у найближчого продавця Land Rover для отримання додаткової інформації.

Автомобілі відрізняються від ринку до ринку, будь ласка, зверніться до свого найближчого продавця Land Rover, який буде радий повідомити вас про поточні специфікації та відповідати будь-який запит, який ви можете мати.

Відтворення кольорів в даному документі залежить від обмежень, пов'язаних з процесом друку, тому може дещо відрізнятися від фактичного на транспортному засобі. Компанія залишає за собою право змінювати або виводити з продажу будь-який колір без попередження. Деякі з цих кольорів можуть бути недоступними у вашій країні. Перевірте наявність кольорів та поточних технічних характеристик у продавця Land Rover. Дистрибутори та роздрібні продавці не є агентами компанії Jaguar Land Rover Limited і не мають абсолютного ніякого права пов'язувати компанію Jaguar Land Rover Limited за будь-якими явними чи неявними домовленостями або дорученнями.

Використання продуктів торгової марки Castrol EDGE Professional ексклюзивно рекомендовано компанією Land Rover.

Наведений на обкладинці спереду та ззаду автомобіль являє собою HSE Luxury у кольорі Namib Orange.

Офіційний Імпортер Land Rover в Україні:
ЕТОВ «Віннер Імпортс Україна, Лтд.» код ЄДРПОУ 20054535 вул. Дачна, 5А с. Капітанівка, Київська область, 08112 тел. +38 044 585 63 00 e-mail: landrover@winner.ua

landrover.ua

© Jaguar Land Rover Limited 2017.
Номер публікації: 1L4621810CC0BUAUK01P



ABOVE & BEYOND

